

Ersatzteilkatalog

Druckluft & Elektrik

aftersales.schwarzmueller.com

Intelligente Fahrzeuge und Premium Ersatzteilservice.

Die Schwarz Müller Gruppe ist einer der größten europäischen Komplettanbieter für gezogene Nutzfahrzeuge. Als Innovations- und Technologieführer setzt Schwarz Müller die Standards in der Branche und ist aufgrund seiner mehr als 150-jährigen Kompetenz der Spezialist für individuelle Transportlösungen.

Die Produktion der Schwarz Müller Gruppe erfolgt an vier Produktionsstätten: Am Stammsitz in Freinberg (Oberösterreich) entstehen die Sonderfahrzeuge. In Tschechien und in Ungarn werden Standard- und standardnahe Fahrzeuge und in Neustadt/Dosse Behältertransport-Fahrzeuge hergestellt. Jährlich verlassen rund 11.000 Fahrzeuge die Produktionshallen. Mehr als 350 Servicestützpunkte entlang der großen europäischen Verkehrswege stellen darüber hinaus die tägliche Einsatzfähigkeit der Fahrzeuge sicher.

Als internationale Organisation bietet Schwarz Müller seinen Kunden höchste Dienstleistungs kompetenz. Ein serviceorientiertes Ersatzteilmanagement mit reibungslosem Bestellprozess, verfügbaren Ersatzteilen und Express-Lieferung ist unsere Vorstellung von der perfekten Dienstleistungskette eines Premiumherstellers.

Die schnelle Versorgung mit Original-Ersatzteilen erhöht die Einsatzbereitschaft Ihrer Schwarz Müller Fahrzeuge. Für einen Großteil unserer Ersatzteile bieten wir die Lieferung innerhalb von 24 Stunden an. Als autorisierter Händler und Partner von namhaften Herstellern übernehmen wir das komplette Ersatzteilmanagement. Unser Service reicht von der Organisation über die Beschaffung und Auslieferung bis hin zum Einbau in unseren eigenen Werkstätten.



Fahrzeuge, die Maßstäbe setzen.



Holz-/Rungenfahrzeuge
Holz



Kippfahrzeuge
Bauwirtschaft, Landwirtschaft, Entsorgung



Aufbaufahrzeuge
Bauwirtschaft, Spedition/Fernverkehr, Entsorgung



Plateaufahrzeuge
Spedition/Fernverkehr, Bauwirtschaft



Schubbodenfahrzeuge
Spedition/Fernverkehr, Holz, Entsorgung



Tankfahrzeuge
Mineralöl



Tiefladefahrzeuge
Bauwirtschaft



Behältertransportfahrzeuge
Entsorgung

Nahe am Kunden in 20 Ländern.

Mit eigenen Standorten (Produktion, Vertrieb und Service) sowie Vertriebspartnern ist die Schwarzmüller Gruppe in derzeit 20 Ländern Zentral- und Osteuropas vertreten. Dieses internationale Netzwerk und die rund 2.150 Mitarbeiterinnen und Mitarbeiter sind die Basis für erfolgreiche Kundenbeziehungen in zahlreichen Branchen, die anspruchsvolle Lösungen für den Transport benötigen. Es erlaubt Schwarzmüller die flächendeckende Marktdurchdringung mit Neufahrzeugen und einem Portfolio von Serviceleistungen für den gesamten Lebenszyklus seiner Produkte.

● PRODUKTIONSSTANDORTE

Dunaharaszti (Ungarn),
Freinberg (Österreich),
Neustadt/Dosse (Deutschland),
Žebrák (Tschechien)

● VERTRIEBSLÄNDER

Belgien, Bosnien, Bulgarien, Deutschland, Italien,
Kroatien, Lettland, Litauen, Luxemburg, Niederlande,
Österreich, Polen, Rumänien, Schweiz, Serbien,
Slowakei, Slowenien, Tschechien, Ukraine, Ungarn



DRUCKLUFT



Inhaltsverzeichnis

DRUCKLUFT	1
Löseventile	3
Bremskraftregler / Bremsventile	9
Luftfederventile	14
Drehschieberventile	17
Membranbrems- / Tristop- / Federspeicherzylinder	28
Bremsschläuche / Kunststoffleitungen	33
Rohrschellen / Schlauchschellen	36
Schlauchstutzen	39
Gerade Verschraubungen	40
Winkelverschraubungen	44
L-Verschraubungen	47
Prüfanschlüsse	50
Prüfanschlüsse	51
Verschraubungszubehör	52
Kupplungsköpfe / Luftwendel	54
Luftbehälter	59
ELEKTRIK	61
Heckleuchten	62
Umrissleuchten	74
Seitenmarkierungsleuchten	83
Positionsleuchten	87
Begrenzungsleuchten	89
Rückstrahler	90
Kennzeichenleuchten / Sonstige Leuchtkörper	92
Arbeitsscheinwerfer	95
Leuchtbalken / Kennleuchten	Fehler! Textmarke nicht definiert.
Glühlampen	103
Steckdosen / Stecker	107
Verteilerdosen	111
Versorgungsleitungen	114
Kabel / Kabelverbinder / Sicherungen	119
Kamera- Monitorsysteme / Rückfahrwarner	121
Batterien / Batteriesäure / Batterieklemmen	128
Start- und Ladegeräte	131

Löseventile

Park-/Löse-Sicherheitsventil WABCO

WABCO

Das Park-Löse-Sicherheitsventil ersetzt in den Anhängerbremsanlagen der EBS D Generation das bisher verbaute Anhänger-Bremsventil und das Doppellöseventil. Es vereinfacht die Anhängerbremsanlage durch die Einsparung einer Komponente und erfüllt die Anhängerbremsventil typischen Funktionen wie Abrissfunktion oder Druckrückhaltung bei abgekuppeltem Anhängerfahrzeug.



Bemerkung	Referenz-Nr.	Bestell-Nr.
Verschraubungen 8*1 + Prüf.	971 002 912 0	83 636



Bemerkung	Referenz-Nr.	Bestell-Nr.
Doppellöseventil, mit integr. Rückschlagventil	963 001 051 7	36 006

Löseventil WABCO



Bemerkung	Referenz-Nr.	Bestell-Nr.
M 16 x 1,5, für 963 001 05. 0 und Anhänger-Bremsventil 971 002 ..	963 001 012 7	4 629



Bemerkung	Referenz-Nr.	Bestell-Nr.
M 22 x 1,5 für Anhänger-Bremsventil 971 002 ..	963 001 013 7	23 740



Bemerkung	Referenz-Nr.	Bestell-Nr.
M 16 x 1,5, mit schwarzem Knopf	963 006 001 7	9 141
M 16 x 1,5, mit grünem Knopf	963 006 005 0	84 640



Bemerkung	Referenz-Nr.	Bestell-Nr.
zum separaten Lösen der Vorderachse, Anschluss 1,2 = M 22 x 1,5; 3 = M 16 x 1,5	463 034 002 0	1 058



Bemerkung	Referenz-Nr.	Bestell-Nr.
zum separaten Lösen der Vorderachse, mit Flansch	463 034 005 0	33 462

Schnellöseventil WABCO

Schnelle Entlüftung von längeren Steuerleitungen oder Bremsleitungen und Bremszylindern. In der Folge wird die Bremse umgehend gelöst.

WABCO



Bemerkung	Referenz-Nr.	Bestell-Nr.
M 22 x 1,5 Wabco	973 500 000 0	4 650



Bemerkung	Referenz-Nr.	Bestell-Nr.
Schnellöseventil	973 500 053 0	114 014



Bemerkung	Referenz-Nr.	Bestell-Nr.
Schnellentlüftungsventil 3 x M 22 x 1,5; 4 x M 16 x 1,5	973 500 005 10	40 871

Löseventil KNORR



Bemerkung	Referenz-Nr.	Bestell-Nr.
Doppellöseventil, mit integr. Rückschlagventil	AE 4247	39 637



Bemerkung	Referenz-Nr.	Bestell-Nr.
Doppellöseventil, ohne Überströmventil	AE 4311 K015849N00	55 200



Bemerkung	Referenz-Nr.	Bestell-Nr.
Doppellöseventil, mit Überströmventil	AE4311 K020123N00	76 091



Bemerkung	Anschlussgewinde		Referenz-Nr.	Bestell-Nr.
	Eingang	Ausgang		
für Anhängerbremsventil AS 3000 & AS 3100	M 22 x 1,5	M 22 x 1,5	AE 4232	43 236



Bemerkung	Anschlussgewinde		Referenz-Nr.	Bestell-Nr.
	Eingang	Ausgang		
für Anhängerbremsventil AS 3000 & AS 3100	M 16 x 1,5	M 16 x 1,5	AE 4233	43 456

Löseventil KNORR



Bemerkung	Anschlussgewinde		Referenz-Nr.	Bestell-Nr.
	Eingang	Ausgang		
für Vorderachse	M 22 x 1,5	M 22 x 1,5	AE 4257	30 947



Bemerkung	Anschlussgewinde		Referenz-Nr.	Bestell-Nr.
	Eingang	Ausgang		
für Betriebsbremse	M 22 & M 16 x 1,5	M 16 x 1,5	AE 4261	37 672



Bemerkung	Anschlussgewinde		Referenz-Nr.	Bestell-Nr.
	Eingang	Ausgang		
für Federspeicher	M 22 & M 16 x 1,5	M 16 x 1,5	AE 4262	30 884



Bemerkung	Anschlussgewinde		Referenz-Nr.	Bestell-Nr.
	Eingang	Ausgang		
für Federspeicher, mit integr. Rückschlagventil	M 16 x 1,5	M 16 x 1,5	AE 4264	39 102

Schnelllöseventil KNORR



Bemerkung	Referenz-Nr.	Bestell-Nr.
M 22 x 1,5 mit Entlüftungsmembran und Flatterventil	K162630N00	134 757



Bemerkung	Referenz-Nr.	Bestell-Nr.
M 22 x 1,5 mit Entlüftungsmembran	RE 2118	42 354

Park-/Rangierventil HALDEX

Hierbei handelt es sich um ein Anhängerbremsventil mit Notbremseinrichtung, kombinierten Betätigungsventilen (Löse- und Feststellbremsventil), sowie einem Überströmventil ohne Rückströmung



Bemerkung	Referenz-Nr.	Bestell-Nr.
mit integr. Notbremsventil	352 067 001	97 534

Löseventil HALDEX



Bemerkung	Referenz-Nr.	Bestell-Nr.
M 22 x 1,5 für Anhänger-Bremsventil 351008... & 351009...	352 012 001	16 192



Bemerkung	Referenz-Nr.	Bestell-Nr.
M 22 x 1,5	352 005 401	17 628

Bremskraftregler / Bremsventile

Bremskraftregler handbetätigt



Bemerkung	Referenz-Nr.	Bestell-Nr.
für Zweileitungsbremsanlage, mit Lösestellung, 3 Laststellungen	475 604 011 7	8 734

Automatischer Bremskraftregler

mechanisch angesteuert mit Relaisventil



Bemerkung	Referenz-Nr.	Bestell-Nr.
dynamisch, für EBS	475 713 002 0	69 469

mechanisch angesteuert mit Relaisventil



Bemerkung	Referenz-Nr.	Bestell-Nr.
Bremskraftregler	475 713 500 7	279 077



Bemerkung	Referenz-Nr.	Bestell-Nr.
Regelhub 20°, statisch, mit Hebel, mit kpl. Anlenkung	475 713 500 0	11 963

mechanisch angesteuert mit Anlenkung



Bemerkung	Referenz-Nr.	Bestell-Nr.
Hebellänge 50 bis 130 mm	601 013 011	3 983



Bemerkung	Referenz-Nr.	Bestell-Nr.
universell einstellbar	602 005 001	4 600



Bemerkung	Referenz-Nr.	Bestell-Nr.
zweikreisig, Universalausführung	475 700 403 7	3 726

ALB – Anhängerbremsventil



Bemerkung	Referenz-Nr.	Bestell-Nr.
Steuerdruck 0,7 bis 3,8 bar, dynamisch, für Parker Verschraubungen	475 715 500 0	45 814

pneumatisch angesteuert



Bemerkung	Referenz-Nr.	Bestell-Nr.
Universalausführung, Steuerdruck 0,7 bis 4,7 bar	475 714 509 0	33 651

Anhängerbremventil Wabco

WABCO



Bemerkung	Referenz-Nr.	Bestell-Nr.
M 22 x 1,5 mit Voreilung, einstellbar	971 002 150 7	4 631



Bemerkung	Referenz-Nr.	Bestell-Nr.
Betriebsdruck max.: 10 bar M 22 x 1,5 / M 16 x 1,5 mit Voreilung, einstellbar	971 002 020 0	300 345



Bemerkung	Referenz-Nr.	Bestell-Nr.
Betriebsdruck max.: 8.5 bar M 22 x 1,5 (3x) M 16 x 1,5 (1x) mit Voreilung, einstellbar	971 002 300 7	7 241



Bemerkung	Referenz-Nr.	Bestell-Nr.
Betriebsdruck max.: 10.0 bar M 22 x 1,5 (2x) M 16 x 1,5 (4x) ohne Voreilung für EBS	971 002 025 0	306 324



Bemerkung	Referenz-Nr.	Bestell-Nr.
Betriebsdruck max.: 8.5 bar M 22 x 1,5 (3x) M 16 x 1,5 (1x) ohne Voreilung	971 002 301 0	54 789



Bemerkung	Referenz-Nr.	Bestell-Nr.
Anhängerbremsventil kombiniert mit Löseventil 971 002 300 0 + 963 001 013 0 Betriebsdruck max.: 8.5 bar M 22 x 1,5 (4x) M 16 x 1,5 (1x)	971 002 700 0	32 939

Anhängerbremsventil Knorr



Bemerkung	Referenz-Nr.	Bestell-Nr.
M 22 x 1,5, ohne Löseventil	AS 3000 A	30 301



Bemerkung	Referenz-Nr.	Bestell-Nr.
M 22 x 1,5, mit Löseventil	AS 3100 A	30 302



Bemerkung	Anschlussgewinde		Referenz-Nr.	Bestell-Nr.
	Eingang	Ausgang		
für Anhängerbremsventil AS 3000 & AS 3100	M 22 x 1,5	M22 x 1,5	AE 4232	43 236



Bemerkung	Anschlussgewinde		Referenz-Nr.	Bestell-Nr.
	Eingang	Ausgang		
für Anhängerbremsventil AS 3000 & AS 3100	M 16 x 1,5	M16 x 1,5	AE 4233	43 456

Anhängerbremssventil Haldex



Bemerkung	Referenz-Nr.	Bestell-Nr.
M 22 x 1,5 (4x), Universalausführung	351 008 022	9 297



Bemerkung	Referenz-Nr.	Bestell-Nr.
Löseventil für Anhänger-Bremssventil 351008... & 351009... M 22 x 1,5,	352 012 001	16 192

WABCO



Bemerkung	Fabrikat	Referenz-Nr.	Bestell-Nr.
mit Drehknopf & Raststellung, Anschluss 1: M 16 x 1.5 Voss Anschluss 2: M 16 x 1.5 Voss Befestigung: M 28 x 1.5	WABCO	463 036 016 0	36 513

WABCO



Bemerkung	Referenz-Nr.	Bestell-Nr.
Anhängerbremssventil kombiniert mit Löseventil 971 002 150 7 + 963 001 013 7	Wabco 971 002 533 7	30 892

Luftfederventile

WABCO

Luftfederventil Wabco

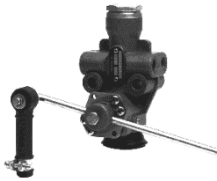

Bemerkung	Fabrikat	Referenz-Nr.	Bestell-Nr.
2-Leitung-Anschluss M 12 x 1,5 zweistufig	WABCO	464 002 330 0	9 995



Bemerkung	Fabrikat	Referenz-Nr.	Bestell-Nr.
2-Leitung-Anschluss M 12 x 1,5 zweistufig, Querdrossel, mit Anlenkung	WABCO	464 006 002 0	21 884



Bemerkung	Fabrikat	Referenz-Nr.	Bestell-Nr.
2-Leitung-Anschluss M 12 x 1,5 zweistufig, Querdrossel mit Höhenbegrenzung, mit Anlenkung	WABCO	464 006 100 0	27 475

Zubehör

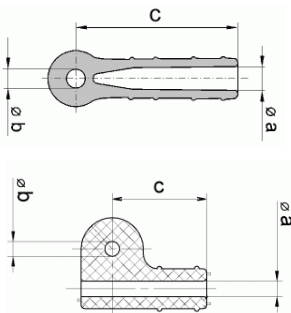

Bemerkung	Fabrikat	Referenz-Nr.	Bestell-Nr.
Druckstück $\varnothing a = 7,8$, $\varnothing b = 8$, $c = 80$	WABCO	433 300 381 4	3 574
Druckstück $\varnothing a = 6$, $\varnothing b = 6$, $c = 65$	WABCO	433 401 380 4	3 580
Druckstück $\varnothing a = 6,2$, $\varnothing b = 6$, $c = 38$	WABCO	433 300 385 4	37 895
Druckstück $\varnothing a = 8$, $\varnothing b = 7,8$, $c = 38$	WABCO	433 300 383 4	3 575

Luftfedervertil Knorr



Bemerkung	Fabrikat	Referenz-Nr.	Bestell-Nr.
Luftfedervertil M 12 x 1,5 Hebellänge max. 285 mm	KNORR	SV 1395	30 304



Bemerkung	Fabrikat	Referenz-Nr.	Bestell-Nr.
Luftfedervertil M 12 x 1,5 Hebellänge max. 290 mm, Querdrosselung	KNORR	SV 1441	32 502



Bemerkung	Fabrikat	Referenz-Nr.	Bestell-Nr.
Luftfedervertil Gehäuse: Aluminium		SV 1478	119 955



Bemerkung	Fabrikat	Referenz-Nr.	Bestell-Nr.
Luftfedervertil M 12 & M 16 x 1,5 Hebellänge max. 290 mm, Sekundärentlüftung	KNORR	SV 1466	44 330



Bemerkung	Fabrikat	Referenz-Nr.	Bestell-Nr.
Luftfedervertil M 12 x 1,5 & M 16 x 1,5 Hebellänge max. 290 mm	KNORR	SV 1485	317 103



Bemerkung	Fabrikat	Referenz-Nr.	Bestell-Nr.
Luftfedervertil ohne Hebel M 12 x 1,5 ohne Höhenbegrenzung	KNORR	SV 1295	106 814



Bemerkung	Fabrikat	Referenz-Nr.	Bestell-Nr.
Luftfedervertil M 12 x 1,5 & M 16 x 1,5 Hebellänge max. 290 mm	KNORR	SV 1465	106 817

Zubehör



Bemerkung	Fabrikat	Referenz-Nr.	Bestell-Nr.
Gestänge	KNORR	K001406	53 560



Luftfedervertil Haldex



Bemerkung	Referenz-Nr.	Bestell-Nr.
Luftfedervertil M 12 x 1,5 & M 16 x 1,5	612032001	28 584

Zubehör



Bemerkung	Referenz-Nr.	Bestell-Nr.
Abar 174 Schlauchklemme, D= 162-174mm	3700411	65 052

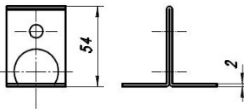

Bemerkung	Referenz-Nr.	Bestell-Nr.
Hltg. für Niveauregler		61 569

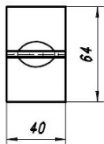

Drehschieberventile



Bemerkung	Fabrikat	Referenz-Nr.	Bestell-Nr.
TASC-Ventil zweikreisig, inkl.Verschr. + Prüfanschluss	WABCO	463 090 020 0	103 774



Reparatursatz Magnetspule		4630909212	113 849
---------------------------	--	------------	---------



Bemerkung	Fabrikat	Referenz-Nr.	Bestell-Nr.
TASC-Ventil zweikreisig, inkl.Verschr. + Prüfanschluss		463 090 316 0	211 125



Bemerkung	Fabrikat	Referenz-Nr.	Bestell-Nr.
M 16 x 1,5	WABCO	463 032 020 0	3 661



Bemerkung	Fabrikat	Referenz-Nr.	Bestell-Nr.
M 16 x 1,5, 1 Hebel, 2 Schaltkreise, Containerschaltventil	KNORR	SV 3111	30 306



Bemerkung	Fabrikat	Referenz-Nr.	Bestell-Nr.
M 16 x 1,5, 1 Hebel, 2 Schaltkreise, automatische Rückstellung, Containerschaltventil	KNORR	SV 3133	37 990



Bemerkung	Fabrikat	Referenz-Nr.	Bestell-Nr.
M 16 x 1,5, 1 Hebel, 1 Schaltkreis, Containerschaltventil	KNORR	SV 3164	40 018

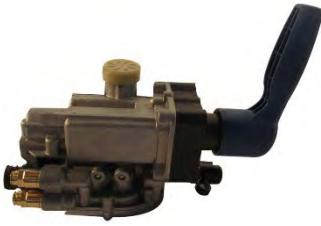

Bemerkung	Fabrikat	Referenz-Nr.	Bestell-Nr.
COLAS+ automatische Rückstellung 24V DIN Bajonett Anschluss	HALDEX	338 071 001	91 970

ABS



ABS Satz Knorr

Komplettpaket mit allen benötigten Teilen und Kabeln
Steuergerät vorkonfiguriert

Bemerkung	Referenz-Nr.	Bestell-Nr.
ABS Nachrüstsatz für Sattelanhänger (2S/2M, 4S/2M) bestehend aus: 1 Stk. ABS Steuergerät, 1 Stk. Versorgungskabel 12m, 1 Stk. ABS Steckdose, 2 Stk. Sensorkabel 3m, 1 Stk. Diagnoseaufkleber, 1 Stk. Einbauanleitung	STK3800/1	75 033

Bemerkung	Referenz-Nr.	Bestell-Nr.
ABS Nachrüstsatz für Deichselanhänger (4S/3M) bestehend aus: 1 Stk. ABS Steuergerät, 1 Stk. ABS Modulator, 1 Stk. Versorgungskabel 12m, 2 Stk. Sensorkabel 3m, 2 Stk. Sensorkabel 15m, 1 Stk. X1 Kabel, 1 Stk. Parkdose, 1 Stk. Einbauanleitung	STK3800/2	75 034

Bemerkung	Referenz-Nr.	Bestell-Nr.
ABS Nachrüstsatz für Zentralachsanhänge (2S/2M, 4S/2M) bestehend aus: 1 Stk. ABS Steuergerät, 1 Stk. Versorgungskabel 12m, 1 ABS Stecker, 2 Stk. Sensorkabel 3m, 1 Stk. Diagnoseaufkleber, 1 Stk. Einbauanleitung	STK3800/3	75 035



Bemerkung	Referenz-Nr.	Bestell-Nr.
ABS – Elektronik VARIO VCS II 4S / 3M, 24 V, m. ISS Ersatz für VCS I	446 108 085 0	77 081

ABS Relaisventil



Bemerkung	Referenz-Nr.	Bestell-Nr.
ABS Relaisventil 24 V, Bajonett DIN 72585-A1-3.1-SN/K1, Doppel-ABS-Relaisventil (Boxerventil), M 22 x 1,5	472 195 041 7	43 209



Bemerkung	Referenz-Nr.	Bestell-Nr.
ABS Relaisventil (Modulator) 24 V, Magnetventil M 27 x 1,0, rechts, M 16 x 3, ADR Version	950 364 806	51 691



Bemerkung	Referenz-Nr.	Bestell-Nr.
ABS Relaisventil (Modulator) 24 V, Magnetventil M 27 x 1,0, links, ADR Version	950 364 807	51 692



Bemerkung	Referenz-Nr.	Bestell-Nr.
ABS Relaisventil 24 V, Bajonett DIN 72585-A1-3.1-SN/K1, M 22 x 1,5	472 195 031 0	43 614

EBS Modulator (Wabco)



Bemerkung	Referenz-Nr.	Bestell-Nr.
EBS Modulator Reman	480 102 014 R	105 023
+ Pfand Altteil	480 102 014	105 024

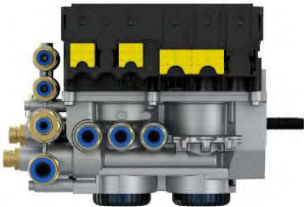

Bemerkung	Referenz-Nr.	Bestell-Nr.
EBS Modulator Standard m. PEM+Verschraubung	480 102 033 0	80 330



Bemerkung	Referenz-Nr.	Bestell-Nr.
EBS Modulator Premium m. PEM+Verschraubung	480 102 063 0	83 603



Bemerkung	Referenz-Nr.	Bestell-Nr.
EBS Modulator Multivoltage, m. PEM o. Verschraubung	480 102 084 0	127 307

EBS Modulator (Knorr)



Bemerkung	Referenz-Nr.	Bestell-Nr.
EBS Modulator m. RSP	I139782N50 BS2053	76 081



Bemerkung	Referenz-Nr.	Bestell-Nr.
EBS Modulator TEBS-G2.1	K019359V02N50	117 696



Bemerkung	Referenz-Nr.	Bestell-Nr.
EBS Modulator TEBS-G2.2	K055369V03N50	122 236



Bemerkung	Referenz-Nr.	Bestell-Nr.
Betriebsdruck max.: 10.0 bar M 22 x 1,5 (2x) M 16 x 1,5 (4x) ohne Voreilung für EBS	971 002 025 0	306 324



Bemerkung	Referenz-Nr.	Bestell-Nr.
Reparatursatz	971 002 921 2	62 175



Bemerkung	Referenz-Nr.	Bestell-Nr.
Reparatursatz klein	971 002 922 2	62 176



Bemerkung	Referenz-Nr.	Bestell-Nr.
Drucksensor: Betriebsdruck max. 10 bar Spannung: 24 V, Auflösung: 16 Counts/bar	441 044 102 0	66 125



Bemerkung	Referenz-Nr.	Bestell-Nr.
Bremskraftregler, mechanisch angesteuert, mit Relaisventil, dynamisch, für EBS	475 713 002 0	69 469



Bemerkung	Referenz-Nr.	Bestell-Nr.
Anhänger- Steuerventil	480 204 002 0	97 456



Bemerkung	Referenz-Nr.	Bestell-Nr.
EBS-Relaisventil für Trailer EBS	480 207 001 0	71 771
Reparatursatz	480 207 920 2	97 753
EBS-Relaisventil für Trailer EBS		



Bemerkung	Referenz-Nr.	Bestell-Nr.
EBS Relaisventil, 12V	480 207 202 0	127 308

Adapterkabel für WABCO Ventile



Bemerkung	Ventil	Kabel	Referenz-Nr.	Bestell-Nr.
3 pol., L=150 mm	DIN Bajonett	Kostal	894 601 132 2	43 741
2 pol., L=150 mm	DIN Bajonett	Kostal	894 601 134 2	71 774
3 pol., L=150 mm	Kostal	DIN Bajonett	894 601 133 2	43 742
2 pol., L=150 mm	Kostal	DIN Bajonett	894 601 135 2	70 194

Smart Board

Bedieneinheit für Anhänger, die es ermöglicht EBS-E und Federungsfunktionen anzuzeigen und zu bedienen



Bemerkung	Referenz-Nr.	Bestell-Nr.
Smart Board II, inkl. Adapterkabel	400 609 037 0	242 244
Smart Board II, inkl. Adapterkabel ADR Ausführung	400 609 039 0	242 245



Bemerkung	Referenz-Nr.	Bestell-Nr.
Smart Board, ADR Ausführung	446 192 111 0	102 132
Reparatursatz Batterie Smart Board	p.f. Art. 78601	113 698
Kabel	6 m	83 622
Kabel	12 m	102 515

*SQ= Schwarz Müller Qualität, OEN und Referenznr. dienen nur zu Vergleichszwecken

ILAS

Integriertes Liftachssystem (ILAS)



Steuerung	Anschlüsse	Referenz-Nr.	Bestell-Nr.
Pneumatisch / manuell (nur heben), absenken 4,5 bar	5 x 8 mm push-in	352 047 035	15 558



Steuerung	Anschlüsse	Referenz-Nr.	Bestell-Nr.
Pneumatisch / manuell (heben & senken), absenken 4,5 bar	6 x 8 mm push-in	352 028 013	25 914



Steuerung	Anschlüsse	Referenz-Nr.	Bestell-Nr.
Pneumatisch, absenken 4,2 bar	6 x 8 mm push-in	352 035 C42	36 409

Liftachsventile



Steuerung	Referenz-Nr.	Bestell-Nr.
Liftachsventil elektrisch	4630840310	61 238



Liftachsventil-Diagnosekabel	4496642530	61 239
------------------------------	------------	---------------

Ersatzteile für ILAS – 352 037 Z51

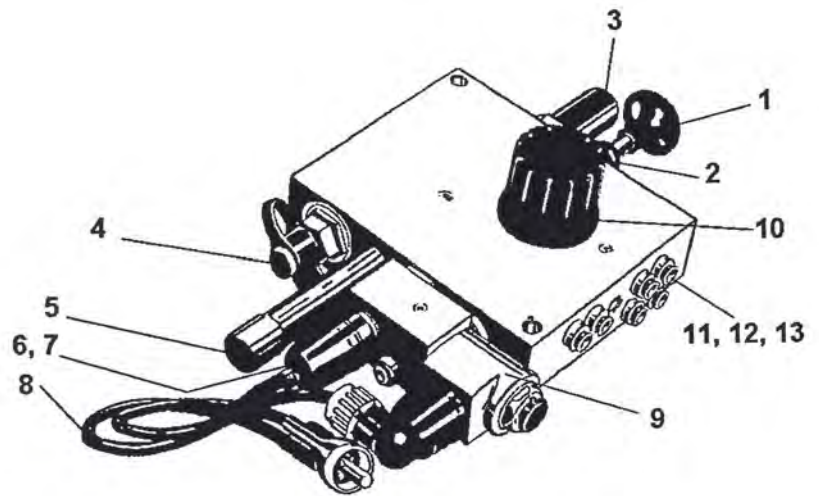

Pos	Bemerkung	Referenz-Nr.	Bestell-Nr.
1	Betätigungskopf	027 0490 09	
2	Faltenbalg für Kopf	025 0565 09	
3	Schutzkappe rot	045 0101 09	
4	Prüfanschluss	318 0440 01	
5	Schutzkappe gelb	045 0097 09	
6	Druckschalter 0,7 bar	361 0061 02	43 160
7	Gummikappe für Druckschalter	025 0341 09	46 804
8	Kabel mit Stecker	003 6144 19	44 670
9	Magnet 434.290.006.8/ 24V	950 3380 39	38 729
10	Schalldämpfer	059 0460 09	
	Gegenstück zum Anschlussstecker	003 6145 09	41 226
	Einstellschlüssel	904 0530 01	
	Drossel	027 0665 09	
	Hinweisschild ILAS	028 0355 09	
11	Klemmhülse Push-In	059 0464 09	102 125
12	O-Ring blau	024 0656 09	
13	Sicherungsring	056 0289 09	

ECAS



Bemerkung	Referenz-Nr.	Bestell-Nr.
ECAS Bedieneinheit, Universalausführung Vollluft, Liftachse, Memory, 9 Tasten	446 056 117 0	39 510



Bemerkung	Referenz-Nr.	Bestell-Nr.
ECAS Bedieneinheit-Halter	446 056 010 4	29 356



Bemerkung	Referenz-Nr.	Bestell-Nr.
Halteblech für ECAS-CPC-Stecker 9 polig	446 056 052 4	36 148



Bemerkung	Referenz-Nr.	Bestell-Nr.
ECAS Magnetventil Hinterachse/Liftachse, 4 Magnete, 2 elektr. Anschlüsse Bajonett, M 22 x 1,5 für VOSS 230, mit 2 Geräuschdämpfer, 1 Wegsensor	472 905 114 0	3 568



Bemerkung	Referenz-Nr.	Bestell-Nr.
ECAS Magnetventil Hinterachse, 2 Magnete, 1 elektr. Anschluss Bajonett, M 22 x 1,5 für VOSS 230, mit Geräuschdämpfer, Querdrossel, 1 Wegsensor	472 900 055 0	38 091



Bemerkung	Referenz-Nr.	Bestell-Nr.
ECAS Wegsensor Bajonett DIN 72585-A1-2.1-Sn/K2, ohne Hebel	441 050 011 0	38 089



Bemerkung	Referenz-Nr.	Bestell-Nr.
ECAS Hebel für Wegsensor Lochmaß 225 / 250 / 275	441 050 718 2	29 360



Bemerkung	Referenz-Nr.	Bestell-Nr.
ECAS Wegsensor- und Magnetkabel 5 m Dose M27 x 1, PG11, 2 x 1,5 mm ² , mit Steckhülsen	894 604 215 2	30 543



Bemerkung	Referenz-Nr.	Bestell-Nr.
ECAS Wegsensorkabel 10 m Bajonett DIN 72585-B1-2.1-Sn/K1, PG 11, 4 x 0,75 mm ² mit Steckhülsen	449 742 100 0	38 093



Bemerkung	Referenz-Nr.	Bestell-Nr.
ECAS Kabel für Fernbedienung, 8m	449 632 080 0	39 511

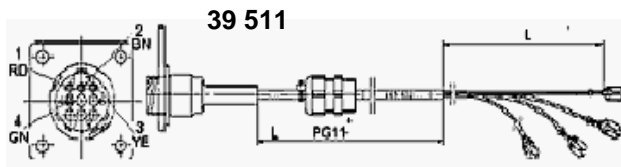
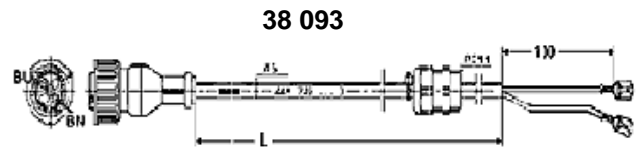
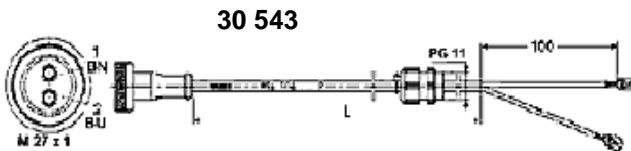

Bemerkung	Referenz-Nr.	Bestell-Nr.
Wandschrank Stahl, RAL 7032 Abmessungen: 300 x 200 x 150 mm	83 015	51 235

Membranbrems- / Tristop- / Federspeicherzylinder

Membranbremszylinder für S-Nockenbremse – KNORR (Trailer)



Legende:

- A Größe, wirksame Membranfläche
- B Hub
- C Kolbenstangenlänge (gemessen Mitte Gabelkopfbohrung bis Flansch)
- D Kolbenstangengewinde
- E Gewindelänge

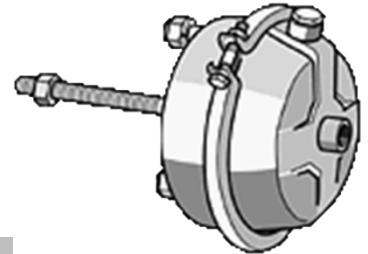

Bemerkung	Anschluss-gewinde	A [sqin]	B [mm]	C [mm]	D	E [mm]	Referenz-Nr.	Bestell-Nr.
MZ 12"	M 16 x 1,5	12"	75	190	M 16 x 1,5	180	MZ12 II39908FA	28 399
MZ 16"	M 16 x 1,5	16"	75	190	M 16 x 1,5	190	MZ16 II33198A	28 395
MZ 20"	M 16 x 1,5	20"	75	190	M 16 x 1,5	180	MZ20 II33479A	28 396
MZ 24"	M 16 x 1,5	24"	75	190	M 16 x 1,5	180	MZ24 II33441A	28 397
MZ 30"	M 16 x 1,5	30"	75	190	M 16 x 1,5	180	MZ30 II33445A	28 398



Bemerkung	Referenz-Nr.	Bestell-Nr.
Schlauchstutzen f. Schlauch 13x6	8931204144	13 144

Membranbremszylinder für Nockenbremse (WABCO)



Legende:

- A Betriebsdruck
- B Hub
- C Kolbenstangenlänge
- D Kolbenstangengewinde
- E Gewindelänge



Zoll	Bolzen-gewinde	B [mm]	C [mm]	D	E [mm]	Referenz-Nr.	Bestell-Nr.
9"	M 12 x 1,5	57	186	M 16 x 1,5	190	423 102 900 0	17 839
24"	M 16 x 1,5	75	186	M 16 x 1,5	186	423 106 9000	3 552
30"	M 16 x 1,5	75	186	M 16 x 1,5	186	423 107 9000	3 553



12"	M 12 x 1,5	57	186	M 16 x 1,5	186	423 103 900 0	15 377
36"	M 16 x 1,5	76	186	M 16 x 1,5	183	423 008 9190	3 549

Membranbrems- / Tristop- / Federspeicherzylinder

Membranbremszylinder für Scheibenbremse - KNORR (Trailer)

Legende:

- A Größe, wirksame Membranfläche
- B Hub
- C Vorstehmaß Kolbenstange

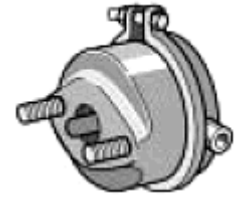

Bemerkung	Anschluss gewinde	A [sqin]	B [mm]	C [mm]	Referenz-Nr.	Bestell-Nr.
	M 16 x 1,5	14"	57		BS 3251, II31782	40 686
	M 16 x 1,5	16"	57	15	BS 3300, II14535	36 437
	M 16 x 1,5	20"	57	15	BS 3404, II31098	36 526
OBC	M 16 x 1,5	16"	57	15	BS 3326, K004631	85 568
OBC	M 16 x 1,5	18"	57	15	BS 3758, K004664	85 567
OBC	M 16 x 1,5	20"	57	15	BS 3436, K005814	85 569
OBC	M 16 x 1,5	22"	57	15	BS 3862, K005816	85 570
OBC	M 16 x 1,5	24"	57	15	BS 3547, K005817	85 761

Membranbremszylinder (BPW)

Legende:

- A Anschlussmaß
- S Kolbenhub (max.)

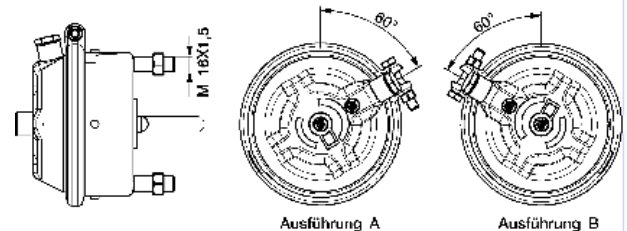

Bemerkung	Anschluss gewinde	A [mm]	S [mm]	Referenz-Nr.	Bestell-Nr.
Membranbremszylinder links	16"	M 16 x 1,5		05 444 32 02 0	78 576
Membranbremszylinder rechts	16"	M 16 x 1,5		05 444 32 01 0	78 573
Membranbremszylinder links	18"	M 16 x 1,5	120,7	05 444 33 02 0	46 765
Membranbremszylinder rechts	18"	M 16 x 1,5	120,7	05 444 33 01 0	46 764

Membranbremszylinder (SAF)

Legende:

- A Anschlussmaß
- S Kolbenhub (max.)



Bemerkung	Anschluss gewinde	A [mm]	S [mm]	Referenz-Nr.	Bestell-Nr.
Membranbremszylinder SAF zu Scheibenbremse 22,5"	16"			3454106560	175 134
Membranbremszylinder SAF zu Scheibenbremse 19,5"	20"			3454106760	175 146



Membranbremszylinder für Liftachse (BPW)

Bemerkung		Referenz-Nr.	Bestell-Nr.
Membranbremszylinder – Typ 36	Federweg > 90	05 444 10 37 0	23 721
Membran		03 001 14 77 0	45 591
Membranbremszylinder – Typ 44	Federweg > 90	05 444 10 38 0	112 392

Doppelmembranfederspeicherzylinder

Legende:

- A Größe, wirksame Membranfläche
- B Hub
- C Kolbenstangenlänge (gemessen Mitte Gabelkopfbohrung bis Flansch)
- D Kolbenstangengewinde, Gabelkopf (Y)
- E Gewindelänge



Bemerkung	Anschluss gewinde	A [sqin]	B [mm]	C [mm]	D	E [mm]	Referenz-Nr.	Bestell- Nr.
Doppelmembran	M 16 x 1,5	20 / 24	57	227	Y	230	BX 7402 K031737N00	30 791
Kolbenmembran	M 16 x 1,5	20 / 24	65	200		200	925 490 105 0	110 750
Doppelmembran	M 16 x 1,5	20 / 30	75	227	Y	230	BX 7408 K031733N00	92 033
Doppelmembran	M 16 x 1,5	20 / 30	75	150	Y	230	BX7408K165934N00	127 489
Doppelmembran	M 16 x 1,5	24 / 24	64	280	Y	280	BX 7516 K031738N00	39 463
Doppelmembran	M 16 x 1,5	24 / 24	57	300	Y	300	BX 9519 37277	110 229
Kolbenmembran	M 16 x 1,5	24 / 24	64	200		200	BX9509 II34029	38 876
Kolbenmembran	M 16 x 1,5	24 / 24	65	200		200	925 431 100 0	4 607
Tristopzylinder	M 16 x 1,5	24 / 24	65	58		50	925 491 103 0	110 233
Tristopzylinder	M 16 x 1,5	24 / 24	65	186		180	925 431 101 0	110 235
Doppelmembran	M 16 x 1,5	24 / 30	64	250	Y	250	BX 7514 SEB01267	66 506
Doppelmembran	M 16 x 1,5	24 / 30	75	155	Y	155	BX 7528 K031741N00	44 101
Doppelmembran	M 16 x 1,5	24 / 30	75	227	Y	230	BX 7525 K031740N00	92 034
Doppelmembran	M 16 x 1,5	24 / 30	75	271	Y	250	BX 7523 K031739N00	35 386
Kolbenmembran	M 16 x 1,5	24 / 30	65	250		250	925 491 111 0	102 133
Tristopzylinder	M 16 x 1,5	24 / 30	65	200		196	925 492 050 0	110 231
Tristopzylinder	M 16 x 1,5	24 / 30	65	250		250	925 491 143 7	110 232
Doppelmembran	M 16 x 1,5	30 / 30	64	230	Y	230	BX 7612 SEB01398	40 862
Doppelmembran	M 16 x 1,5	30 / 30	64	290		280	BX 7611 K031744N00	110 230
Kolbenmembran	M 16 x 1,5	30 / 30	65	200		200	925 492 208 0	102 134
Tristopzylinder	M 16 x 1,5	30 / 30	65	200			925 422 100 7	110 234
Tristopzylinder	M 16 x 1,5	30 / 30	65	250		250	925 492 102 7	110 236
Tristopzylinder	M 16 x 1,5	30 / 30		200			925 432 200 0	114 013
Tristopzylinder	M 16 x 1,5	30 / 30	64	40		35	925 322 064 0	114 017

Membranbrems- / Tristop- / Federspeicherzylinder



Bemerkung	Anschlussgewinde	Referenz-Nr.	Bestell-Nr.
Gabelgelenk Rundloch m. Bolzen u. Splint	M 16 x 1,5	K037837	30 051

Federspeicherzylinder Scheibenbremse

Legende:

- A Type
- B Federspeicherkraftangabe
- C Hub Betriebsbremsteil/ Federspeicherteil
- D Anschlussgewinde



Pos 1

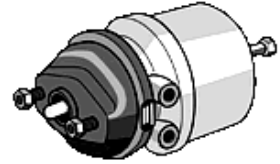

Pos 2

Bemerkung	Pos	A	B x100 [N]	C [mm]	D [mm]	Referenz-Nr.	Bestell-Nr.
Federspeicherzylinder	2	14 / 16	65	57 / 57	M 16 x 1,5	BS 9297	40 598
Federspeicherzylinder LI	2	16 / 16	95	57 / 57	M 16 x 1,5	BS 9390	39 378
Federspeicherzylinder RE	2	16 / 16	95	57 / 57	M 16 x 1,5	BS 9391	39 379
Federspeicherzylinder	2	16 / 16	65	57 / 57	M 16 x 1,5	BS 9397	39 261
Federspeicherzylinder	1	16 / 24	73	57 / 57	M 16 x 1,5	BS7309 K159939N00	44 139
Federspeicherzylinder	1	16 / 24		57 / 57	M 16 x 1,5	135 162 40 04	114 447
Federspeicherzylinder LI	1	16 / 24	73	57 / 57	M 16 x 1,5	BS 7318K159942N00	92 011
Federspeicherzylinder RE	1	16 / 24	73	57 / 57	M 16 x 1,5	BS 7319K159943N00	92 032
Federspeicherzylinder	2	16 / 24	83	57 / 57	M 16 x 1,5	BS 9304	36 439
Federspeicherzylinder LI	2	16 / 24		57 / 57	M 16 x 1,5	925 464 500 0	78 429
Federspeicherzylinder RE	2	16 / 24		57 / 57	M 16 x 1,5	925 464 501 0	78 430
Federspeicherzylinder	2	18 / 16	65	57 / 57	M 16 x 1,5	BS 9349	40 229
Federspeicherzylinder	1	18 / 24	73	57 / 57	M 16 x 1,5	BS7751K159949N00	42 400
Federspeicherzylinder LI	2	18 / 24		64 / 64	M 16 x 1,5	925 463 500 0	78 689
Federspeicherzylinder RE	2	18 / 24		64 / 64	M 16 x 1,5	925 463 501 0	78 690
Federspeicherzylinder LI		18 / 24		57 / 57	M 16 x 1,5	BS7755K159950N00	91 860
Federspeicherzylinder RE		18 / 24		57 / 57	M 16 x 1,5	BS77756	91 878
Federspeicherzylinder	2	20 / 24	83	57 / 57	M 16 x 1,5	BS 9404	40 759
Federspeicherzylinder LI	2	20 / 24		57 / 57	M 16 x 1,5	BS 7403K15995N00	96 274
Federspeicherzylinder RE	2	20 / 24		57 / 57	M 16 x 1,5	BS 7404K159956N00	96 275

Federspeicherbremszylinder(SAF)

Legende:

- A Type



Bemerkung	Anschluss gewinde	A	Referenz-Nr.	Bestell-Nr.
Federspeicherzylinder zu Scheibenbremse 22,5"		16 / 24	3454107764	175 148
Federspeicherzylinder zu Scheibenbremse 19,5"		20 / 24	3454107964	175 149

Federspeicherzylinder zu Scheibenbremse (BPW)



Legende:

A Type

Bemerkung	Anschluss gewinde	A	Referenz-Nr.	Bestell-Nr.
Federspeicherzylinder LI	M 16 x 1,5	16 / 24	05 444 40 01 3	45 025
Federspeicherzylinder RE	M 16 x 1,5	16 / 24	05 444 40 02 3	45 026
Federspeicherzylinder LI	M 16 x 1,5	18 / 24	05 444 42 01 3	44 895
Federspeicherzylinder RE	M 16 x 1,5	18 / 24	05 444 42 02 3	44 896
Federspeicherzylinder LI	M 16 x 1,5	20 / 24	05 444 44 01 3	72 316
Federspeicherzylinder RE	M 16 x 1,5	20 / 24	05 444 44 02 3	72 317

Federspeicherzylinder zu Trommelbremse (BPW)

Legende:

A Type

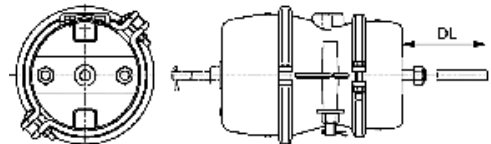

Bemerkung	Anschluss gewinde	A	DL [mm]	Referenz-Nr.	Bestell-Nr.
Federspeicherzylinder	M 16 x 1,5	20 / 30	185	05 444 20 01 0	71 375

Bemerkung	Anschlussgewinde	Referenz-Nr.	Bestell-Nr.
Beipack (Gabelkopf)	M 16 x 1,5	SEB 01315	42 393
Beipack (Gabelkopf)	M 16 x 1,5	423 000 534 2	37 964
Scheibe		810 403 011 4	4 377
Splint		810 511 034 4	4 379
Bolzen		810 601 100 4	4 380

Membran

Legende:

Dia Außendurchmesser

T Tiefe



Bemerkung	Dia [mm]	T [mm]	Referenz-Nr.	Bestell-Nr.
Membran 9"	128	31	897 120 495 4	4 508
Membran 12"	139	31	897 120 505 4	4 510
Membran 16"	158	43	897 120 515 4	4 512
Membran 16"	157	19	897 1205 164	16 725
Membran 16"	156	35	897 1205 104	4 511
Membran 20"	168	33	897 1205 204	4 513
Membran 20"	168	33	897 1205 204 SQ	19 233
Membran 20"	168	33	897 1205 254	4 514
Membran 20"	168	56	897 1205 264 SQ	19 231
Membran 24"	179	33	897 1205 304	4 516
Membran 24"	179	33	897 1205 304 SQ	19 230
Membran 24"	179	40	897 1205 354	4 517
Membran 24"	179	45	897 1205 364	4 518
Membran 30"	199	35	897 1205 404 SQ	19 227
Membran 30"	199	45	897 1205 464 SQ	19 226
Membran 36"	224	46	897 1205 504	4 521

Membranbrems- / Tristop- / Federspeicherzylinder

Bremsschläuche / Kunststoffleitungen

Bremsschlauch



Bemerkung	L [m]	Referenz-Nr.	Bestell-Nr.
Rolle 11 x 3,5	40	828 876 4116	18 913
Rolle 13 x 6	40	828 876 4136	2 430

Schlauchschellen zum Schrauben



für äußeren Schlauchdurchmesser	Referenz-Nr.	Bestell-Nr.
12 – 18 mm, für Bremsschlauch NW 11	S 18 12ZY	37 474
15 – 25 mm, für Bremsschlauch NW 13	S 25 15SKZ	455

Kunststoffrohr



Bemerkung	Ø x Dicke	Referenz-Nr.	Bestell-Nr.
PA12-HIPHL 40, Polyamid, schwarz	4 x 1	KR41S	34 449
PA12-PHLY 40, Polyamid, schwarz	6 x 1	T8Y006004NR0100X	1 193
PA12-HIPHL 40, Polyamid, gelb	6 x 1	T8Y006004GI0100X	1 189
PA12-HIPHL 40, Polyamid, blau	6 x 1	T8Y006004BL0100X	1 191
PA12-PHLY 40, Polyamid, schwarz	8 x 1	T8Y008006NR0200X	18 918
PA12-PHLY 40, Polyamid, schwarz	10 x 1	T8Y010008NR0100X	18 919
PA12-PHLY 40, Polyamid, schwarz	10 x 1,25	KR10125S	29 968
PA12-PHLY 40, Polyamid, schwarz	10 x 1,5	KR1015S	28 949
PA12-PHLY 40, Polyamid, schwarz	12 x 1,5	T8Y012009NR0200X	18 920
PA12-PHLY 40, Polyamid, schwarz	15 x 1,5	T8Y015012NR0100X	18 921
PA12-HIPHL 40, Polyamid, schwarz	22 x 2	KR222S	80 039

Anschlüsse

Winkelanschlüsse, Werkstoff Polymer



Bemerkung	Referenz-Nr.	Bestell-Nr.
Ø = 4 mm	3102 0400	13 420
Ø = 6 mm	3102 0600 52	352
Ø = 8 mm	3102 0800 52	12 043

T-Anschlüsse, Werkstoff Polymer



Bemerkung	Referenz-Nr.	Bestell-Nr.
Ø = 4 mm	3104 0400	13 422
Ø = 6 mm	3104 0600 52	448
Ø = 8 mm	3104 0800 52	1 107

Y-Anschlüsse, Werkstoff Polymer



Bemerkung	Referenz-Nr.	Bestell-Nr.
Ø = 4 mm	3140 0400	46 666
Ø = 6 mm	3140 0600 52	26 317
Ø = 6 mm	3142 0600 52	80 219
Ø = 8 mm	3140 0800 52	69 481
Ø = 10 mm	3140 1000	58 669

Gerade Verbindungsanschlüsse, Werkstoff Polymer



Bemerkung	Referenz-Nr.	Bestell-Nr.
Ø = 4 mm	3106 0400	13 421
Ø = 6 mm	3106 0600	5 767
Ø = 8 mm	3106 0800	12 041
Ø = 10 mm	3106 1000	10 971
Ø = 12 mm	3106 1200	10 969

T-Einschraubanschluss, Werkstoff Polymer / Messing



Bemerkung	Referenz-Nr.	Bestell-Nr.
Ø = 6 mm, 1/8"	3198 0610	449
Ø = 8 mm, 1/8"	3198 0810	2 775

L-Einschraubanschluss, Werkstoff Polymer / Messing



Bemerkung	Referenz-Nr.	Bestell-Nr.
Ø = 6 mm, 1/8"	3193 0610	3 204

Aufschraubanschlüsse, Werkstoff Messing



Bemerkung	Referenz-Nr.	Bestell-Nr.
Ø = 6 mm, G ¼	3114 06 13	77 752
Ø = 6 mm, G 1/8	3114 06 10	110 242

Winkeleinschraubanschlüsse, Werkstoff Polymer / Messing



Bemerkung	Referenz-Nr.	Bestell-Nr.
Ø = 4 mm, 1/8"	3199 0410	31 980
Ø = 6 mm	3199 0660	44 880
Ø = 6 mm, 1/8"	3199 0610	5 770
Ø = 6 mm, 1/4"	3199 0613	446
Ø = 6 mm, M5 x 0,8	3169 0619	69 480
Ø = 6 mm, M5 x 0,8	3199 0619	79 723
Ø = 8 mm, 1/8"	3199 0810	5 028
Ø = 8 mm, 1/4"	3199 0813	12 042
Ø = 10 mm, 1/4"	3199 1013	69 479

Gerader Schott – Steckanschluss, Werkstoff Messing



Bemerkung	Referenz-Nr.	Bestell-Nr.
Ø = 6 mm, Ø1 = 18 mm	3116 0600	3 631

Stopfen, Werkstoff Polymer



Bemerkung	Referenz-Nr.	Bestell-Nr.
Ø = 6 mm	3126 0600	12 045

Reduzierung, Werkstoff Polymer



Bemerkung	Referenz-Nr.	Bestell-Nr.
Ø1 = 4 mm, Ø2 = 6 mm	3166 0406	13 419
Ø1 = 6 mm, Ø2 = 8 mm	3166 0608	12 040
Ø1 = 6 mm, Ø2 = 10 mm	3166 0610	58 670

Vergrößerung, Werkstoff Polymer



Bemerkung	Referenz-Nr.	Bestell-Nr.
Ø1 = 6 mm, Ø2 = 4 mm	3168 06 04	31 982

Gerade Einschraubanschlüsse, Werkstoff Messing



Bemerkung	Referenz-Nr.	Bestell-Nr.
Ø = 4 mm, 1/8"	3101 0410	31 981
Ø = 6 mm, 1/8"	3101 0610	5 769
Ø = 6 mm, 1/4"	3101 0613	321
Ø = 6 mm	3101 0619	27 293
Ø = 8 mm, 1/8"	3101 0810	9 930
Ø = 8 mm, 1/4"	3101 0813	9 929

Rohrschellen / Schlauchschellen

NORMA Rohrschellen

mit Gummiprofil



Rohr-Durchmesser	Breite der Schelle	Referenz-Nr.	Bestell-Nr.
6	12	RSGU 1 06 12	6 081
8	12	RSGU 1 08 12	17 622
10	12	RSGU 1 10 12	17 621
12	12	RSGU 1 12 12	6 080
15	15	RSGU 1 15 15	6 069
15	9	14 4931 007	88 420ET
18	15	RSGU 1 18 15	16 549
20	15	RSGU 1 20 15	15 912
22	15	RSGU 1 22 15	18 684
25	15	RSGU 1 25 15	6 067
28	15	RSGU 1 28 15	10 968

NORMA Patent-Schlauchschellen

mit Spannbackenzug in rostgeschützter Stahlausführung, 2-teilig



Bemerkung	Größe x Breite	Referenz-Nr.	Bestell-Nr.
für 2" Schlauch	64 x 20	S 6420 SZ 2T	10 842
	72 x 20	S 7220 SZ 2T	39 382
für 3" Schlauch	88 x 25	S 8825 SK 2T	5 053
für 4" Schlauch	118 x 25	S 11825 SK 2T	5 055

Schlauchschellen zum Schrauben



für äußeren Schlauchdurchmesser	Referenz-Nr.	Bestell-Nr.
8 – 14 mm	S0814	11 567
11 – 17 mm	S1117	11 568
15 – 24 mm	S1524	11 570
19 – 28 mm	S1928	11 571
20 – 32 mm	S2032	11 777
22 – 32 mm	S2232	14 010
25 – 40 mm	219025	111 704
26 – 38 mm	S2638	11 573
32 – 44 mm	S3244	11 574
38 – 50 mm	S38 50	11 575
44 – 56 mm	S4456	11 576
50 – 65 mm	S5065	15 134
58 – 75 mm	S5875	123 137
68 – 85 mm	S6885	15 135
77 – 95 mm	S7795	31 573
87 – 112 mm	S87112	123 138
104 – 138 mm	S104138	15 136
130 – 165 mm	S130165	123 139
150 – 180 mm	S15018	123 140
175 – 205 mm	S175205	123 141
200 – 231 mm	S200231	123 142
226 – 256 mm	S226256	123 143

Schlauchklemmen



für äußeren Schlauchdurchmesser	Referenz-Nr.	Bestell-Nr.
3 – 5 mm	C 03 05	9 662
5 – 7 mm	C 05 07	9 663
7 – 9 mm	C 07 09	9 664
9 – 11 mm	C 09 11	9 666
11 – 13 mm	C 11 13	9 667
13 – 15 mm	C 13 15	9 668
15 – 17 mm	C 15 17	9 669
17 – 20 mm	C 17 20	9 671
20 – 23 mm	C 20 23	9 673
22 – 25 mm	C 22 25	9 674
23 – 27 mm	C 23 27	9 675

Schlauchstutzen

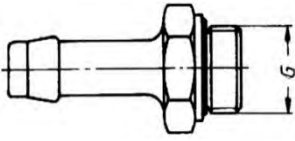

Bemerkung	Maße		Bestell-Nr.
	für Schlauch-Innen-Ø	G	
Schlauchstutzen - Ms	11	M 16 x 1,5	29 772
Schlauchstutzen - Ms	11	M 22 x 1,5	29 773

vormontiert

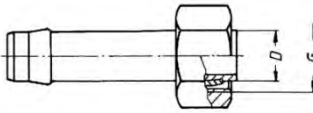

Bemerkung	D	Maße		Bestell-Nr.
		für Schlauch-Innen-Ø	G	
Schlauchst. vorm. - Ms inkl. Weichdichtung	12	11	M 18 x 1,5	91 887
Schlauchst. vorm. - St	15	11	M 22 x 1,5	29 771
Schlauchst. vorm. - St	15	13	M 22 x 1,5	36 182

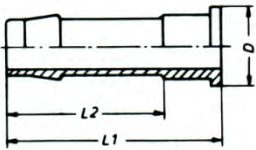

Bemerkung	D	Maße		Bestell-Nr.
		für Schlauch-Innen-Ø	G	
stoßdichtend	20	11		20 086
stoßdichtend	20	13		92 940

Winkel-Schlauchverschraubungen

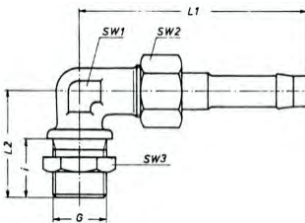

Bemerkung	G	Maße		Bestell-Nr.
		für Schlauch-Innen-Ø	G	
Schlauchstutzen m. Winkel	M 22 x 1,5	11		80 513

Gerade Verschraubungen

Steckeinheiten

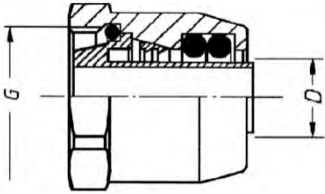

Bemerkung	Maße		Anschluß	Bestell-Nr.
	D	G		
Messing	6 x 1	M 12 x 1,5	6 L	32 014
Messing	8 x 1	M 14 x 1,5	8 L	29 766
Messing	10 x 1	M 16 x 1,5	10 L	36 183
Messing	10 x 1,25	M 16 x 1,5	10 L	29 767
Messing	12 x 1,5	M 18 x 1,5	12 L	29 768
Messing	15 x 1,5	M 22 x 1,5	15 L	29 769

Reduzier-Steckeinheiten

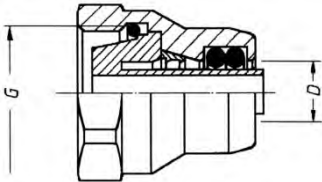

Bemerkung	Maße		Anschluß	Bestell-Nr.
	D	G		
Messing	8 x 1	M 18 x 1,5	12 L	69 801

Gerade Einschraubsteckverbindungen

einschließlich Gewindeabdichtung

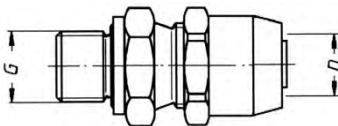

Bemerkung	Maße		Bestell-Nr.
	D	G	
stahlverzinkt	8 x 1	M 10 x 1	90 802
Messing	8 x 1	M 12 x 1,5	29 709
Messing	8 x 1	M 14 x 1,5	29 710
Messing	8 x 1	M 16 x 1,5	29 711
Messing	8 x 1	M 22 x 1,5	29 712
Messing	10 x 1	M 16 x 1,5	36 168
Messing	10 x 1	M 22 x 1,5	44 757
Messing	10 x 1,25	M 16 x 1,5	29 713
Messing	10 x 1,25	M 22 x 1,5	29 714
stahlverzinkt	12 x 1,5	M 14 x 1,5	90 801
Messing	12 x 1,5	M 16 x 1,5	30 394
stahlverzinkt	12 x 1,5	M 22 x 1,5	46 880
Messing	12 x 1,5	M 22 x 1,5	29 716
Messing	15 x 1,5	M 16 x 1,5	44 110
Messing	15 x 1,5	M 22 x 1,5	29 717

Gerade Verschraubungen lösbar

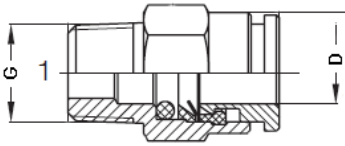

Bemerkung	Maße		Bestell-Nr.
	D	G	
Messing vernickelt	6	1/4"	73 978
Messing vernickelt	6	1/8"	73 979
Messing vernickelt	8	1/4"	73 980
Messing vernickelt	8	1/8"	14 712

Einschraubverschraubung

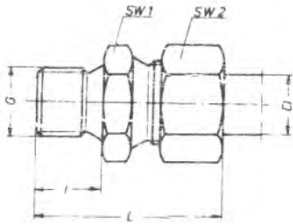

Bemerkung	Maße		Bestell-Nr.
	D	G	
	8	M 16 x 1,5	30 609
	8	M 22 x 1,5	36 218
	10	M 22 x 1,5	24 956
	12	M 16 x 1,5	4 460
vormontiert EVGE LM 15		M 22 x 1,5	67 238
vormontiert EVGE LR 15 R 1/2"		R 1/2"	67 507
vormontiert EVGE LR 12 R 1/4"		R 1/4"	70 141
vormontiert EVGE LR 12 R 1/2"		R 1/2"	70 149

Gerade Steckverbindungen

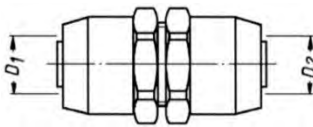

Bemerkung	Maße		Bestell-Nr.
	D1	D2	
Messing	6 x 1	6 x 1	31 952
Messing	8 x 1	8 x 1	29 762
Messing	10 x 1	10 x 1	33 475
Messing	10 x 1,25	10 x 1,25	29 763
Messing	12 x 1,5	12 x 1,5	29 764
Messing	15 x 1,5	15 x 1,5	90 702

Gerade Verschraubungen

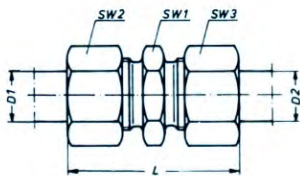

Bemerkung	Maße		Bestell-Nr.
	D1	D2	
	8	8	92 945
	8	6	4 470
	12	12	4 474
	12	10	18 520

Gerade Einschraubstutzen

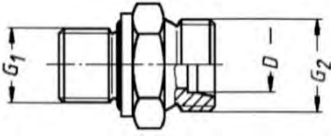

Bemerkung	Maße		Bestell-Nr.
	D1	G1	
inkl. Gewindedichtung	12	M 16 x 1,5	90 735
inkl. Gewindedichtung	15	M 22 x 1,5	90 734

Gerade Aufsteckstutzen, vormontiert

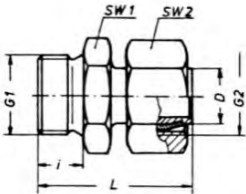

Bemerkung	Maße		Bestell-Nr.
	G1	G2	
Aufschraubverbindung	M 22 x 1,5	M 22 x 1,5	92 939

Gerade Aufschraubstutzen

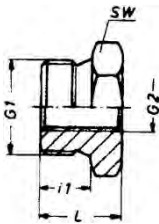

Bemerkung	Maße		Bestell-Nr.
	G1	G2	
Einschraub Reduzierung	M 22 x 1,5	M 12 x 1,5	10 216
Einschraub Reduzierung	M 22 x 1,5	M 12 x 1,5	92 952

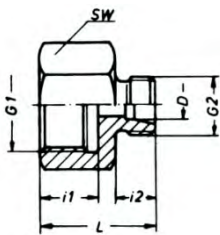

Bemerkung	Maße		Bestell-Nr.
	D1	G1	
Aufschraub Reduzierung	8	M 22 x 1,5	92 942
Aufschraub Reduzierung	M 22 x 1,5	R 1/2"	40 866

Gerade Schott-Einschraubsteckverbindungen einschließlich Gewindeabdichtung

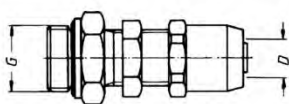

Bemerkung	Maße		Bestell-Nr.
	D	G	
stahlverzinkt	10 x 1,25	M 22 x 1,5	90 795
stahlverzinkt	12 x 1,5	M 22 x 1,5	101 526

Gerade Schottsteckverbindungen

lange Seite ohne Steckeinheit

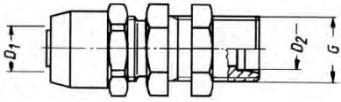

Bemerkung	Maße			Bestell-Nr.
	D1	D2	G	
stahlverzinkt	15 x 1,5	15	M 22 x 1,5	90 715

Reduziereinsätze

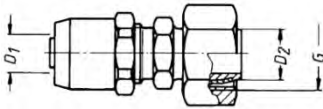

Bemerkung	Maße			Bestell-Nr.
	D1	D2	G	
stahlverzinkt	8 x 1	10	M 16 x 1,5	44 112
stahlverzinkt	8 x 1	12	M 18 x 1,5	29 747

Gerade Einschraubstutzen

einschließlich Gewindeabdichtung

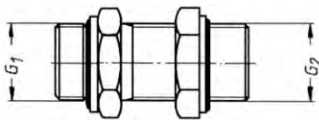

Bemerkung	Maße		Bestell-Nr.
	G1	G2	
stahlverzinkt	M 22 x 1,5	M 22 x 1,5	90 714

Schottverschraubung

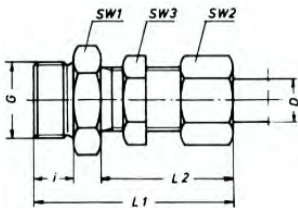

Bemerkung	Maße		Bestell-Nr.
	D	G	
	10	M 16 x 1,5	4 478
	10	M 22 x 1,5	12 850
	12	M 16 x 1,5	11 454

m. Konus L8 17 576



Schottverschraubung überlang 62 526
 Schottverschraubung überlang 62 527
 Schottverschraubung überlang 62 528

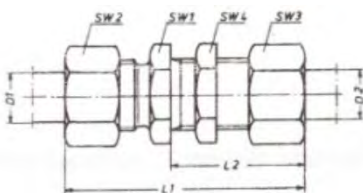

	6	6	1 764
	8	8	92 946
	10	12	18 325
	12	12	8 668

Winkelverschraubungen

Winkel-Einschraubsteckverbindungen

einschließlich Gewindeabdichtung

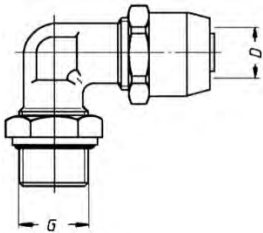

Bemerkung	Maße		Bestell-Nr.
	D	G	
Messing	8 x 1	M 12 x 1,5	29 718
Messing	8 x 1	M 16 x 1,5	30 397
Messing	8 x 1	M 22 x 1,5	29 719
Messing	10 x 1	M 16 x 1,5	36 170
Messing	10 x 1	M 22 x 1,5	36 171
Messing	10 x 1,25	M 16 x 1,5	29 720
Messing	10 x 1,25	M 22 x 1,5	29 721
Messing	12 x 1,5	M 16 x 1,5	42 555
Messing	12 x 1,25	M 22 x 1,5	29 724
Messing	15 x 1,5	M 22 x 1,5	29 725

Winkelsteckverbindungen, einstellbar

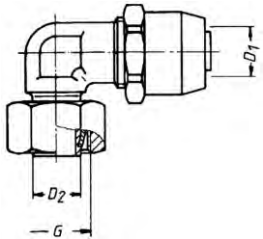

Bemerkung	Maße			Bestell-Nr.
	D1	D2	G	
stahlverzinkt	8 x 1	6	M 14 x 1,5	90 793
stahlverzinkt	8 x 1	8	M 14 x 1,5	90 716
stahlverzinkt	12 x 1,5	12	M 18 x 1,5	90 719
stahlverzinkt	15 x 1,5	15	M 22 x 1,5	90 718

Winkelverschraubung

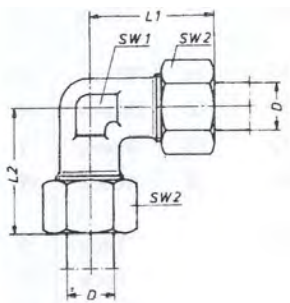

Bemerkung	Maße		Bestell-Nr.
	M 6 x 1		13 086
drehbar	M 6 x 1		45 791
steckbar	M 8 x 1		36 414
	M 10 x 1		13 088
steckbar	M 10 x 1		43 284
steckbar	R 1/8"		36 411

Winkel-Verschraubungen drehbar lösbar

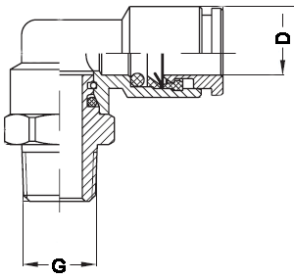

Bemerkung	Maße		Bestell-Nr.
	D	G	
Messing vernickelt, Type 6521-6-1/8	6	1/4"	73 983
Messing vernickelt, Type 6521-8-1/8	6	1/8"	14 710
Messing vernickelt	8	1/4"	73 984
Messing vernickelt	8	1/8"	14 711

Winkel-Einschraubstutzen

einschließlich Gewindeabdichtung

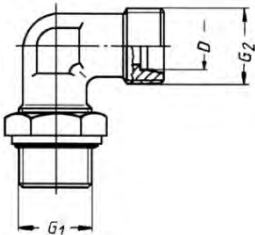

Bemerkung	Maße			Bestell-Nr.
	D	G1	G2	
stahlverzinkt	12	M 16 x 1,5	M 18 x 1,5	90 736
stahlverzinkt		M 22 x 1,5	M 22 x 1,5	90 798

Winkel-Einschraubstutzen

einschließlich Gewindeabdichtung

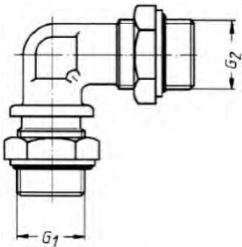

Bemerkung	Maße		Bestell-Nr.
	G1	G2	
Messing	M 22 x 1,5	M 22 x 1,5	29 739

WE-Verschraubung

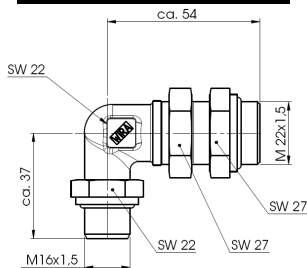

Bemerkung	Maße		Bestell-Nr.
	G1	G2	
	M 16 x 1,5	M 22 x 1,5	92 949

WE-Verschraubung

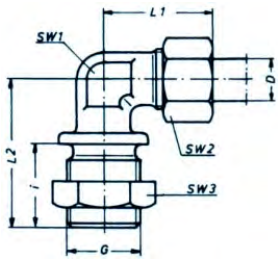

Bemerkung	D	Maße	G1	Bestell-Nr.
	12		M 16 x 1,5	43 088

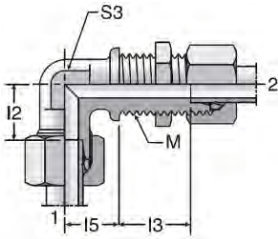

Bemerkung	D	Maße	G1	Bestell-Nr.
	15		M 22 x 1,5	15 069

Einstellbare Winkelverschraubung, vormontiert

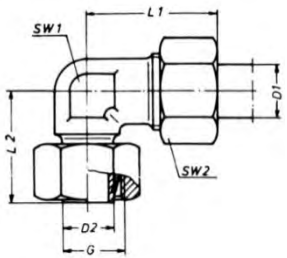

Bemerkung	D1	Maße	G	Bestell-Nr.
	15		M 22 x 1,5	8 669

Einstellbare Winkelverschraubungen

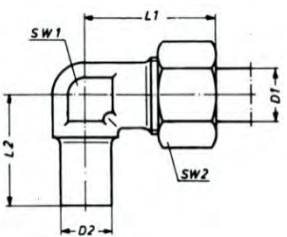

Bemerkung	D1	Maße	D2	Bestell-Nr.
	8		8	8 671
	12		12	8 666

Winkelsteckverbindungen, einstellbar

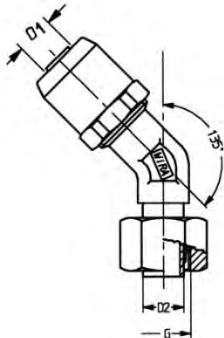

Bemerkung	D1	Maße	G	Bestell-Nr.
stahlverzinkt	12 x 1,5	12	M 18 x 1,5	46 129

L-Verschraubungen

L-Einschraubsteckverbindungen

einschließlich Gewindeabdichtung

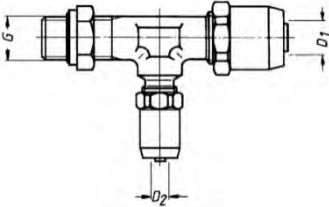

Bemerkung	Maße			Bestell-Nr.
	D1	D2	G	
stahlverzinkt	8 x 1	8 x 1	M 12 x 1,5	90 703
Messing	8 x 1	8 x 1	M 16 x 1,5	81 394
stahlverzinkt	8 x 1	8 x 1	M 22 x 1,5	90 708
stahlverzinkt	8 x 1	12 x 1,5	M 22 x 1,5	90 707
stahlverzinkt	12 x 1,5	12 x 1,5	M 22 x 1,5	90 706
stahlverzinkt			M 22 x 1,5	90 791

L-Einschraubstutzen

einschließlich Gewindeabdichtung

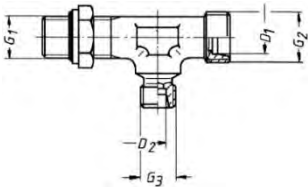

Bemerkung	Maße					Bestell-Nr.
	D1	D2	G1	G2	G3	
stahlverzinkt	15	15	M 22 x 1,5	M 22 x 1,5	M 22 x 1,5	29 740

L-Steckverbindungen, einstellbar

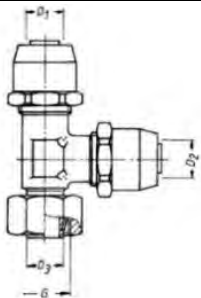

Bemerkung	Maße				Bestell-Nr.
	D1	D2	D3	G	
stahlverzinkt	8 x 1	8 x 1	8	M 14 x 1,5	90 722
stahlverzinkt	10 x 1,25	10 x 1,25	10	M 16 x 1,5	29 754
stahlverzinkt	12 x 1,5	12 x 1,5	12	M 18 x 1,5	90 724
stahlverzinkt	10 x 1,5	8 x 1	12	M 18 x 1,5	90 723

T-Verschraubungen

T-Einschraubsteckverbindungen

einschließlich Gewindeabdichtung

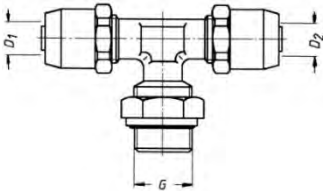

Bemerkung	D1	Maße D2	G	Bestell-Nr.
stahlverzinkt	8 x 1	8 x 1	M 12 x 1,5	90 709
stahlverzinkt	8 x 1	8 x 1	M 22 x 1,5	90 713
stahlverzinkt	10 x 1,25	10 x 1,25	M 22 x 1,5	90 712
stahlverzinkt	12 x 1,5	12 x 1,5	M 16 x 1,5	44 656
stahlverzinkt	12 x 1,5	12 x 1,5	M 22 x 1,5	90 711
stahlverzinkt	12 x 1,5	8 x 1	M 22 x 1,5	90 710
stahlverzinkt	15 x 1,5	15 x 1,5	M 22 x 1,5	40 779

T-Verschraubung

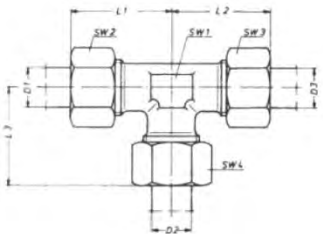

Bemerkung	Maße	Bestell-Nr.
	6 mm	45 031
	6 mm	4 490
	8 mm	4 495
	10 mm	45 033
	12 mm	45 034

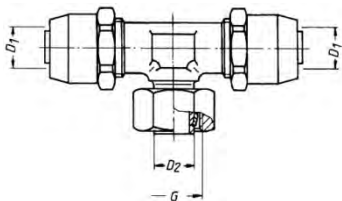

Bemerkung	D1	Maße D2	G	Bestell-Nr.
einstellbar, stahlverzinkt	8 x 1	8	M 14 x 1,5	90 720
einstellbar, stahlverzinkt	12 x 1,5	12	M 18 x 1,5	90 721

T-Einschraubverschraubung

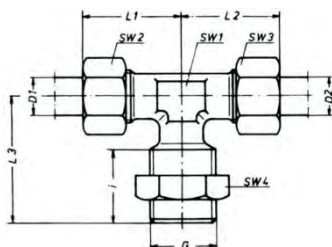

Bemerkung	D1	Maße D2	G	Bestell-Nr.
	12	12	M 22 x 1,5	4 487

Verschlusschrauben

einschließlich Gewindeabdichtung

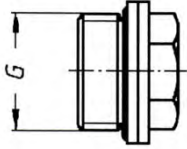

Bemerkung	Maße G	Bestell-Nr.
stahlverzinkt	M 16 x 1,5	90 726
stahlverzinkt	M 22 x 1,5	90 727

Hohlschraube

einschließlich Gewindeabdichtung

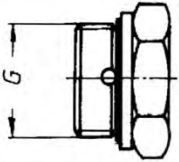

Bemerkung	Maße G	Bestell-Nr.
stahlverzinkt	M 14 x 1,5	4 415
stahlverzinkt	M 22 x 1,5	90 725

Prüfanschlüsse

Gerade Einschraubsteckverbindungen mit Prüfanschluß

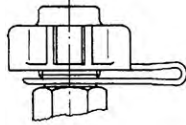
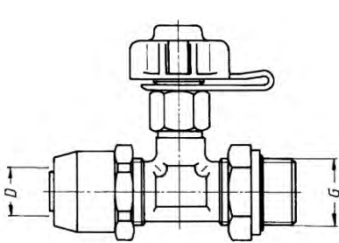

Version 1
Kunststoff-Schraubkappe
Plastic Cap

Bemerkung	Maße		Bestell-Nr.
	D	G	
Version 1 - stahlverzinkt	8 x 1	M 12 x 1,5	90 731
Version 1 - stahlverzinkt	10 x 1,25	M 16 x 1,5	90 732
Version 1 - stahlverzinkt	12 x 1,5	M 22 x 1,5	90 729
Version 1 - stahlverzinkt	15 x 1,5	M 22 x 1,5	90 792

Winkel Einschraubsteckverbindungen mit Prüfanschluß

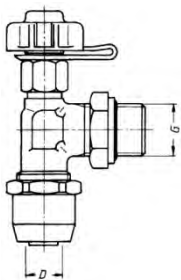

Bemerkung	Maße		Bestell-Nr.
	D	G	
stahlverzinkt	M 15 x 1,5	M 22 x 1,5	90 730

Prüfanschlüsse, einschraubbar

einschließlich Gewindeabdichtung

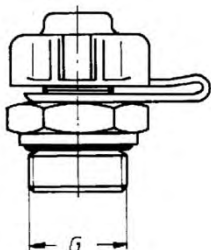

Bemerkung	Maße	Bestell-Nr.
	G	
Messing	M 16 x 1,5	29 756
	M 16 x 1,5	2 626
	M 22 x 1,5	29 757

Prüfanschlüsse

Aufschraub-Prüfanschlüsse

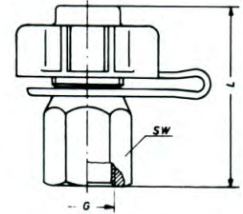

G	L	SW	Material	Bestell-Nr.
M 12 x 1,5	37	17	St	12 483
M 14 x 1,5	37	17	St	39 450

Aufschraub-Prüfanschlüsse

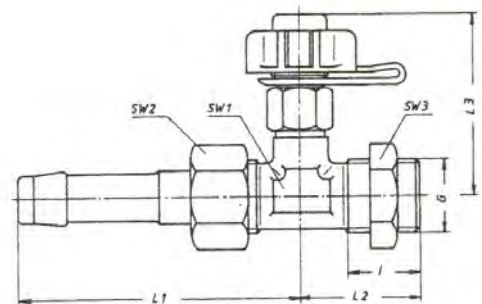

Gew.	L 1	L 2	L 3	SW 1	SW 2	SW 3	D	i	Referenz-Nr.	Bestell-Nr.
M 16 x 1,5	72	38	47	17	22	22		24	365 5091 5	92 948

St = Stahlverzinkt

Weitere Prüfanschlüsse auf Anfrage!

Verschraubungszubehör

Muffen

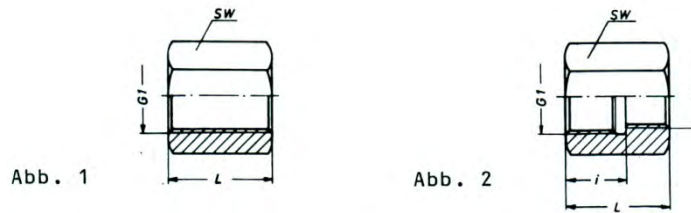

G 1	G 2	SW	L	i	Abb.	Material	Bestell-Nr.
M 16 x 1,5		22	25		1	St	12 977
M 22 x 1,5	M 16 x 1,5	27	30	14	2	St	24 315
M 22 x 1,5		27	38		1	St	13 146
M 22 x 1,5						St	92 951

Schneidringe

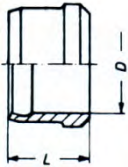

D	L	Material	DIN-Bezeichnung	Bestell-Nr.
6	9,5	St	L 6 DIN 3861	4 426
12	10	St	L 12 DIN 3861	4 431

Sechskantmuttern

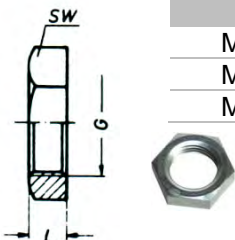

G	SW	h	Material	DIN-Bezeichnung	Bestell-Nr.
M 16 x 1,5	22	6	St	M 16 x 1,5 DIN 80705	43 083
M 22 x 1,5	30	7	St	M 22 x 1,5 DIN 80705	42 566
M 22 x 1,5	27	8	St	M 22 x 1,5 DIN 74305	1 545

Druckringe und Rundschnurringe für Gewindedichtung



Für Einschraubgewinde	Material	Druckring Bestell-Nr.	Rundschnurring Bestell-Nr.	Druckring + Rundschnurring Bestell-Nr.
M 10 x 1	Messing		23 549	
M 12 x 1,5	Messing	4 419	4 504	
M 14 x 1,5	Messing	11 533	21 682	
M 16 x 1,5	Messing	4 421	12 787	42 564
M 18 x 1,5	Messing	4 420	2 522	
M 22 x 1,5	Messing	4 418	4 540	42 565

Dichtringe für Stoßausführung

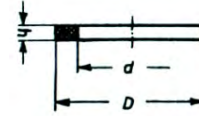

d	D	h	für Rohr-AD	Material	DIN-Bezeichnung	Bestell-Nr.
12	19	1,5	15	Fiber	D 12 DIN 74297	4 503

Stützhülsen für Kunststoffrohr

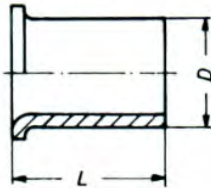

D	L	für Rohr	Material	Referenz-Nr.	Bestell-Nr.
4	10	6 x 1	Ms	982 0610 5	19 131
6		8 x 1	Ms	982 0810	18 922
7,5		10 x 1,25	Ms	EH10125	36 487
9		12 x 1,5	Ms	982 1215	18 924
12		15 x 1,5	Ms	982 1515	18 925



Verschraubungskoffer Sortiment	
Referenz-Nr.	Bestell-Nr.
893 000 200 0	90 587

Ms = Messing

Kupplungsköpfe / Luftwendel

Kupplungsköpfe



Bemerkung	Referenz-Nr.	Bestell-Nr.
automatisch, für Einleitung, Motorwagen, mit Deckel, M 22 x 1,5	452 300 031 0	9 873

Kupplungsköpfe KNORR (für Anhänger)



Bemerkung	Referenz-Nr.	Bestell-Nr.
Bremse, gelb, M 16 x 1,5	KU 1311, II17355	36 653



Bemerkung	Referenz-Nr.	Bestell-Nr.
Vorrat, rot, M 16 x 1,5	KU 1310, II17354	42 351



Bemerkung	Referenz-Nr.	Bestell-Nr.
Bremse, gelb, M 22 x 1,5	KU 1304, II59258	42 353



Bemerkung	Referenz-Nr.	Bestell-Nr.
Vorrat, rot, M 22 x 1,5	KU 1305, II33263	42 352



Bemerkung	Referenz-Nr.	Bestell-Nr.
quattromatic, IG M 16 x 1,5, AG M22 x 1,5	KU 1414, K002640	70 027



Bemerkung	Referenz-Nr.	Bestell-Nr.
quattromatic, IG M 16 x 1,5, AG M 22 x 1,5	KU 1415, K002641	70 028

Kupplungsköpfe KNORR (für DAF, Iveco, MAN, MB, RVI, Scania, Volvo)



Bemerkung	Referenz-Nr.	Bestell-Nr.
automatisch, Vorrat, rot, M 16 x 1,5 mit Filter	KU 4124, STK3830	40 367



Bemerkung	Referenz-Nr.	Bestell-Nr.
automatisch, Bremse, gelb M 16 x 1,5, mit Filter	KU 4128, STK3831	40 368

Kupplungskopf mit Filter



Bemerkung	Referenz-Nr.	Bestell-Nr.
Stutzen mit Gegenmutter M24 x 1,5 / innen M16 x 1,5 Bremse, gelb	952 201 001 0	55 106
Stutzen mit Gegenmutter M24 x 1,5 / innen M16 x 1,5 Vorrat, rot	952 201 002 0	55 105



Bemerkung	Referenz-Nr.	Bestell-Nr.
Reparatursatz	9522019202	116 520



Bemerkung	Referenz-Nr.	Bestell-Nr.
Deckel gelb	952 200 652 4	104 841
Deckel rot	952 200 651 4	104 839

Dichtring für Kupplungskopf



Bemerkung	Referenz-Nr.	Bestell-Nr.
Ersatzdichtung	897 550 020 4 SQ	4 532

Leerkupplung



Bemerkung	Referenz-Nr.	Bestell-Nr.
Leerkupplung	KU1901	26 251

Verlängerung für Kupplungskopf



Bemerkung	Referenz-Nr.	Bestell-Nr.
M 16*1,5	300 117	27 639

Legende:

IG Innengewinde
AG Außengewinde

Kupplungsköpfe DUO-MATIC



Bemerkung	Maße	Referenz-Nr.	Bestell-Nr.
für Anhänger	M 16 x 1,5	452 804 012 0	19 399



Bemerkung	Maße	Referenz-Nr.	Bestell-Nr.
für Sattelzugmaschine	M 16 x 1,5	452 805 004 0	24 250



Bemerkung	Maße	Referenz-Nr.	Bestell-Nr.
für Motorwagen	M 16 x 1,5	452 802 009 0	24 249

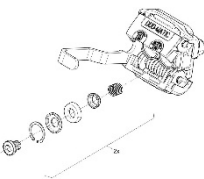

Bemerkung	Referenz-Nr.	Bestell-Nr.
Reparatursatz f. 24249	452 802 003 2	115 262



Bemerkung	Maße	Referenz-Nr.	Bestell-Nr.
für Sattelanhänger	M 16 x 1,5	452 803 005 0	20 175

Druckluftwendel

aus Polyurethan, RAU-PUR 2811, mit Kunststoffknickschutz, Wendel Ø 80 mm, öl-, fett- und säurebeständig, Einsatztemperatur -40°C bis + 60 °C



Bemerkung	Länge	Maße	Referenz-Nr.	Bestell-Nr.
Airflex schwarz	3,5 m	M 18 x 1,5	553 211 844 SM	55 097



Bemerkung	Länge	Maße	Referenz-Nr.	Bestell-Nr.
Airflex gelb	3,5 m	M 18 x 1,5	553 211 824 SM	45 953



Bemerkung	Länge	Maße	Referenz-Nr.	Bestell-Nr.
Airflex rot	3,5 m	M 18 x 1,5	553 211 814 SM	45 952



Bemerkung	Länge	Maße	Referenz-Nr.	Bestell-Nr.
Airflex blau mit Knickschutzfeder	9,5 m	M 22 x 1,5	RW 2822	18 911

Compact Coil

4 m Arbeitslänge, schwarze Wendel, gespritzter Knickschutz, Berstdruck mind. 57 bar

Standardmäßig mit einzigartiger Halterungsschlinge ausgestattet, M18 Verbindungsstücke zum Einschieben mit Drehmutter um den Gewindeadapter zu erreichen

-400°C bis +700°C

Material: TPU Thermoplastische und Polyurethan
Patent n. GB2434797 für höchste Anforderung



Bemerkung	Maße	Referenz-Nr.	Bestell-Nr.
Knickschutz gelb	40 mm ID	52332.1842	119 622



Bemerkung	Maße	Referenz-Nr.	Bestell-Nr.
Knickschutz rot	40 mm ID	52332.1841	119 623



Bemerkung	Maße	Referenz-Nr.	Bestell-Nr.
Knickschutz schwarz	40 mm ID	52332.1844	120 042

Gewindestücke

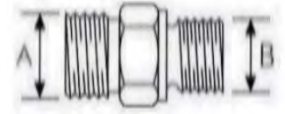

Bemerkung	A [mm]	B [mm]	Referenz-Nr.	Bestell-Nr.
Gewindeendstück	M 18 x 1,5	M 16 x 1,5	662 023 703	65 115



Gewindeendstück	M 22 x 1,5	M 18 x 1,5	662 023 706	65 118
-----------------	------------	------------	-------------	---------------

Gewindestücke



Bemerkung	A [mm]	B [mm]	Referenz-Nr.	Bestell-Nr.
Langgewinde 34 mm	M 18 x 1,5	M 16 x 1,5	662 023 704	65 116



Langgewinde 34 mm	M 18 x 1,5	M 18 x 1,5	662 023 705	65 117
-------------------	------------	------------	-------------	---------------

Griff für Druckluftwendel



Bemerkung	Referenz-Nr.	Bestell-Nr.
Griff für Luftwendel: Set rot/gelb	5 HK 1815	80 384

Ausblaspistole



Bezeichnung	Referenz-Nr.	Bestell-Nr.
Ausblaspistole im Set f. LKW Fahrerhaus	50026AP	68 746

Luftbehälter

Luftbehälter aus Stahl

ohne Halterung

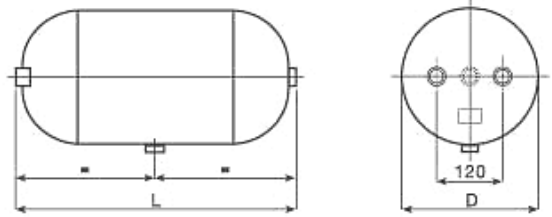

Inhalt	Maße Ø x L	Referenz-Nr.	Bestell-Nr.
20 l	206 x 679 mm	11 24 94	312
40 l	276 x 745 mm	11 34 88	5 758
60 l	396 x 565 mm	11 44 85	2 789
80 l	396 x 730 mm	11 54 93	2 790
100 l	396 x 915 mm	95 0100 0020	110 473

mit Halterung



Inhalt	Maße Ø x L	Referenz-Nr.	Bestell-Nr.
40 l	276 x 745 mm	9T 2764 000	33 998
60 l	276 x 1.100 mm	P000684-40	33 999
60 l	396 x 565 mm	9T 3966 000	34 000
80 l	396 x 730 mm	9T 3968 001	34 001

Luftbehälter aus Aluminium

ohne Halterung

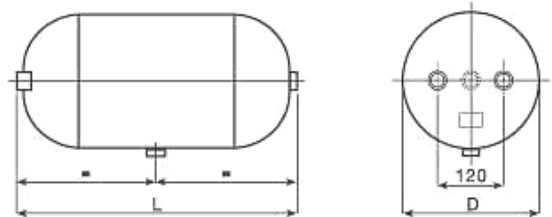

Inhalt	Maße Ø x L	Referenz-Nr.	Bestell-Nr.
5 l	155 x 355 mm	4A 1550 053	36 551
5 l		002 462 042	115 030
10 l	206 x 355 mm	4A 2060 104	15 814
20 l	206 x 697 mm	4A 2060 204	15 815
40 l	273 x 766 mm	4A 2760 404	3 197
60 l	396 x 583 mm	4A 3960 604	3 201
60 l	276 x 1.111 mm	4A 2760 604	7 635
80 l	396 x 748 mm	4A 3960 804	3 202
120 l	396 x 1.074 mm	4A 3961 204	31 720

mit Halterung



Inhalt	Maße Ø x L	Referenz-Nr.	Bestell-Nr.
20 l	206 x 697 mm	4A 2060204W	33 799
30 l	246 x 730 mm	4A 2460304W	33 778
40 l	273 x 766 mm	4A 2760404W	33 779
60 l	276 x 1.111 mm	4A 2760604W	33 780
60 l	396 x 583 mm	210 970	33 781
60 l	400 x 600 mm	4A4010603	116 788
80 l	396 x 748 mm	210 971	33 782
120 l	396 x 1.074 mm	4A 3961204W	132 450

Entwässerungsventil

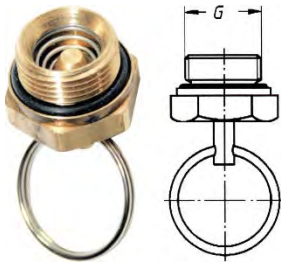

Bemerkung	Maße	Referenz-Nr.	Bestell-Nr.
Entwässerungsventil m. Ring, Ms	M 22 x 1,5	366 1122 5	29 775

Halterung für Luftbehälter



passend für	Referenz-Nr.	Bestell-Nr.
206 mm Ø – 10 l, 20 l	20 L 206	20 214
246 mm Ø – 30 l	30 L 246	20 215
276 mm Ø – 40 l	40 L 276	20 216
396 mm Ø – 60 l, 80 l, 120 l	60 L 396	20 217

Gummiprofilband

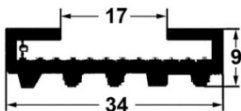

Bemerkung	Referenz-Nr.	Bestell-Nr.
Schallschutzprofil für Halterung von Luftbehältern Rollenlänge 100 m, f. Blech 30x2 mm, EPDM	4221	105 028

ELEKTRIK



Heckleuchten

Rückleuchte EUROPOINT III

Die erste Leuchte mit „Light guide“ für den schweren Anhänger

- Möglichkeit zum direkten Anbau einer zusätzlichen flexiblen LED Umrissleuchte
- Abmessung: 400 x 153 x 88 mm



ASS2.1

Ausführung	Li	Re	Referenz-Nr.	Bestell-Nr.
vorverkabelt mit 7 pol. Zentralanschluss ASS2.1 Teil-LED, nur Light Guide	x		25 7000 501	106 062ET
		x	25 7400 501	106 063ET
vorverkabelt mit 7 pol. Zentralanschluss ASS2.1 mit Voll-LED Bestückung	x		25 7000 701	111 700ET
		x	25 7400 701	111 701ET



Ausführung	Li	Re	Referenz-Nr.	Bestell-Nr.
mit 7 pol. Zentralanschluss ASS2.1 , 4x 2pol. Abgang und Superpoint IV, Teil-LED, Light Guide/Superpoint IV	x		25 7020 511	114 282ET
		x	25 7420 551	114 283ET
mit Voll-LED Bestückung 7 pol. Zentralanschluss ASS2.1, 4x 2pol. Abgang und Superpoint IV	x		25 7020 717	114 293ET
		x	25 7420 757	114 295ET



Ausführung	Li	Re	Referenz-Nr.	Bestell-Nr.
Ersatzlichtscheibe	x		18 8570 001	110 223ET
		x	18 8570 101	110 224ET



Ausführung	Li	Re	Referenz-Nr.	Bestell-Nr.
Light Guide Einsatz	x		12 1570 001	110 225ET
		x	12 1570 101	110 226ET



Ausführung	Referenz-Nr.	Bestell-Nr.
Schutzhaube klein f. Europoint II+III, PVC	15 5270 004	31 126ET



Beschreibung	Referenz-Nr.	Bestell-Nr.
Schutzhaube gross f. Europoint II+III, PVC	15 5276 004	106 746ET

Beschreibung	Bestell-Nr.
Schutzgitter kpl. f. Europoint III	links 119 984
	rechts 119 985



Ausführung	Referenz-Nr.	Bestell-Nr.
Superpoint IV, LED LI rot/weiß/orange, Dir. An EPIII, Kabel 250 mm	31 3103 024	127 412ET
Superpoint IV, LED RE rot/weiß/orange, Dir. An EPIII, Kabel 250 mm	31 3102 024	127 411ET

Rückleuchte EUROPOINT II LED

Funktion: Blink-, Brems-, Nebelschlusslicht, Rückfahr-, Seitenmarkierungs-, Umriss-, Dreieckrückstrahler, Standlicht links + rechts



Ausführung	Li	Re	Referenz-Nr.	Bestell-Nr.
Leuchte mit 4 x AMP Anschluss	x		256030511	218 123ET
Leuchte mit 4 x AMP Anschluss		x	256430511	218 128ET

Ausführung	Li	Re	Referenz-Nr.	Bestell-Nr.
Leuchte mit 7-pol. Anschluss, mit LED Einsätzen	x		25 6000 721	70 364ET
Leuchte mit 7-pol. Anschluss, mit LED Einsätzen		x	25 6400 721	70 365ET

Rückleuchte EUROPOINT II

Funktion: Blink-, Brems-, Nebelschlusslicht, Rückfahr-, Seitenmarkierungs-, Umriss-, Dreieckrückstrahler, Standlicht links + rechts



Ausführung	Li	Re	Referenz-Nr.	Bestell-Nr.
Leuchte m. 7-pol. ASS2 Anschluss	x		25 6000 501	68 567ET
Leuchte m. 7-pol. ASS2 Anschluss		x	25 6400 501	68 568ET



Ausführung	Li	Re	Referenz-Nr.	Bestell-Nr.
Leuchte mit 7-pol. Anschluss, mit Umrissleuchte	x		25 6011 511	69 193ET
Leuchte mit 7-pol. Anschluss, mit Umrissleuchte		x	25 6411 511	109 947ET



Ausführung	Li	Re	Referenz-Nr.	Bestell-Nr.
Leuchte für Schmitz 4 x 2-pol. Anschlüsse	x		25 6010 501	68 854ET
Leuchte für Schmitz 4 x 2-pol. Anschlüsse		x	25 6410 501	68 855ET



Ausführung	Li	Re	Referenz-Nr.	Bestell-Nr.
Schlussleuchte Schmitz 4 x AMP Anschluss	x		25 6030 501	107 320ET
Schlussleuchte Schmitz 4 x AMP Anschluss		x	25 6430 501	107 321ET



Ausführung	Li	Re	Referenz-Nr.	Bestell-Nr.
Lichtscheibe	x	x	18 8560 002	68 570ET



Ausführung	Referenz-Nr.	Bestell-Nr.
LED-Einsatz Standlicht	12 1560 001	68 571ET
LED-Einsatz Blinker	12 1560 011	74 856ET
LED-Einsatz Bremse	12 1560 141	74 857ET
LED-Einsatz Nebelscheinwerfer	12 1560 031	85 051ET
LED-Einsatz, Rückfahrcheinwerfer	12 1560 021	85 050ET



Ausführung	Referenz-Nr.	Bestell-Nr.
Lampenrelais f. Steuerung Flasher	123970584	218 131ET



Ausführung	Li	Re	Referenz-Nr.	Bestell-Nr.
Anschluss 7-pol.	x		13 5626 941	96 244ET



Anschluss 7-pol.		x	13 5626 951	96 245ET
------------------	--	---	-------------	-----------------



Beschreibung	Referenz-Nr.	Bestell-Nr.
Schutzhaube klein f. Europoint II+III, PVC	15 5270 004	31 126ET



Beschreibung	Referenz-Nr.	Bestell-Nr.
Schutzhaube gross f. Europoint II+III, PVC	15 5276 004	106 746ET



Beschreibung	Li	Re	Referenz-Nr.	Bestell-Nr.
Anschluss gelb, 7-pol., 2 m Kabel	x		68 2425 177	94 828ET
Anschluss grün, 7-pol., 2 m Kabel		x	68 2426 157	94 827ET

Rückleuchte EUROPOINT I

Funktion: Blink-, Stop-, Rück-, Nebelschlusslicht, Rückfahr-, Seitenmarkierungs-, Umriss-, Kennzeichenleuchte, Dreieckrückstrahler



Ausführung	Li	Re	Kzl	Referenz-Nr.	Bestell-Nr.
inkl. 1,8 m Kabel	x			35 5103 057	39 207ET
inkl. 1,8 m Kabel		x		35 5502 057	39 208ET
ohne Kabel	x			255 100 501	135 483ET
ohne Kabel		x		255 500 501	135 484ET



Ausführung	Li	Re	Kzl	Referenz-Nr.	Bestell-Nr.
mit Zentralstecker 7-pol. ASS2 Anschluss	x			25 5000 501	57 566ET
mit Zentralstecker 7-pol. ASS2 Anschluss		x		25 5400 501	57 570ET



Ausführung	Li	Re	Kzl	Referenz-Nr.	Bestell-Nr.
Lichtscheibe	x	x		18 8550 002	39 451ET

Rückleuchte ECO-LED III

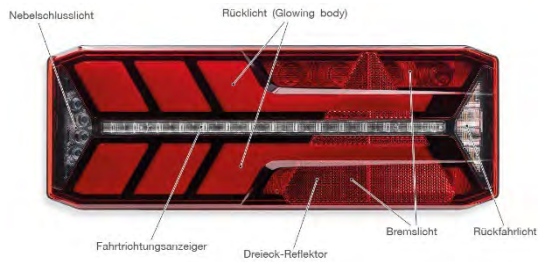

Ausführung	Li	Re	Kzl	Referenz-Nr.	Bestell-Nr.
ECO LED III		x		254122031	319 506ET
7 pol.+ 4 x 2 pol. ASS2+SMCG*+ Superpoint IV	x			254123031	319 504ET

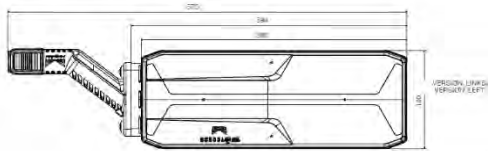

ECO LED III		x		254122011	319 508ET
7 pol.	x			254123011	319 507ET

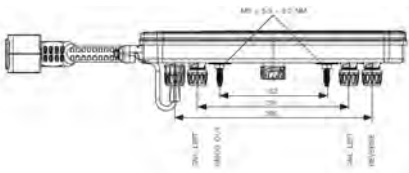

ECO LED III		x		254122021	319 511ET
7 pol.+ 4 x 2 pol. ASS2+SMCG*	x			254123031	319 510ET



Superpoint IV 2 pol. ASS2+Haltewinkel + Schrauben	x	x		313102204	333 211ET
				313103204	333 210ET



Beschreibung	Referenz-Nr.	Bestell-Nr.
Verbindungskabel m. Steuerung f. SML Flash-SMCG	750 331 007	123 191ET

*SMCG Seitenmarkierungskontrollgerät

Rückleuchte ECO-LED II

Funktion: Blinker, Bremslicht, Rückfahrlicht, Nebelschlusslicht

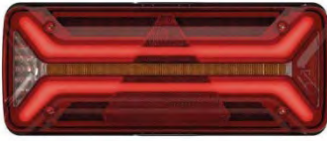

Ausführung	Li	Re	Kzl	Referenz-Nr.	Bestell-Nr.
Ecoled II		x		254120001	188 702ET
ASS2, 7polig	x			254121001	188 703ET



Ersatzlichtscheibe inkl. Schrauben	x	x		188536001	225 190ET
---------------------------------------	---	---	--	-----------	------------------

Rückleuchte ECO-LED

Funktion: Blink-, Rück-, Bremslicht, Rückfahrcheinwerfer und Nebelschlussleuchte



Ausführung	Li	Re	Kzl	Referenz-Nr.	Bestell-Nr.
Schlussleuchte	x			25 3800 501	101 032ET
7pol. ASS2 Anschluss		x		25 3900 501	101 033ET

Rückleuchte ECOPOINT II



Ausführung	Li	Re	Kzl	Referenz-Nr.	Bestell-Nr.
Lichtscheibe	x			18 8528 502	160 036ET
		x		18 8529 502	160 037ET

Rückleuchte ECOPOINT

Funktion: Blink-, Stop-, Rück-, Nebelschlusslicht, Rückfahr-, Seitenmarkierungs-, Kennzeichenleuchte, Dreieckrückstrahler



Ausführung	Li	Re	Kzl	Referenz-Nr.	Bestell-Nr.
LED ohne Arm,	x			25 2200 001	68 370ET
7-pol. Anschluss		x		25 2600 001	68 371ET



Ausführung	Li	Re	Kzl	Referenz-Nr.	Bestell-Nr.
Anschluss 7-pol.	x			13 5626 941	96 244ET



		x		13 5626 951	96 245ET
--	--	---	--	-------------	-----------------



Ausführung	Li	Re	Kzl	Referenz-Nr.	Bestell-Nr.
LED ohne Arm, ohne Blinklicht in LED	x			25 2200 701	103 401ET
		x		25 2600 701	103 402ET



Ausführung	Li	Re	Kzl	Referenz-Nr.	Bestell-Nr.
LED ohne Arm, 7-pol. Anschluss, mit Blinklicht in LED	x			25 2200 717	104 570
		x		25 2600 717	104 571



Ausführung	Li	Re	Kzl	Referenz-Nr.	Bestell-Nr.
Lichtscheibe				18 8522 002	68 369ET

Rückleuchte Multi LED II



Ausführung	Li	Re	Kzl	Referenz-Nr.	Bestell-Nr.
m. Dreieck, 7 pol. ASS2, 12/24 V, 0,5m Kabel	x			35 0201 031	119 278ET
		x		35 0202 031	119 279ET

Rückleuchte Multi LED I

Funktion: Blink-, Rück-, Bremslicht, Rückfahrscheinwerfer und Nebelschlussleuchte, Dreieckrückstrahler



Ausführung	Li	Re	Kzl	Referenz-Nr.	Bestell-Nr.
LCG* Seitenmarkierungsleuchte 24V, 7 pol. AMP, 1x2 pol. ASS2	x			24 7630 701	156 535ET
		x		24 7730 701	156 536ET



Ausführung	Li	Re	Kzl	Referenz-Nr.	Bestell-Nr.
LCG* Seitenmarkierungsleuchte 24V, 7 pol. ASS2.1	x			24 7400 701	100 250ET
		x		24 7500 701	100 251ET



Ausführung	Li	Re	Kzl	Referenz-Nr.	Bestell-Nr.
ohne Dreieck, 7 pol. AMP, 1x2 pol. ASS2, mit LCG*	x			24 7470 707	104 898ET
		x		24 7570 701	104 899ET
Geh. Amp 7-polig+Tülle				13 3424 024	104 083ET

* LCG = LED Control Gerät

Rückleuchte Multipoint LED



Ausführung	Li	Re	Kzl	Referenz-Nr.	Bestell-Nr.
mit Dreieck, 2,5 m Kabel,	x			34 5705 001	103 404ET
7pol. ASS1 Anschluss		x		34 5806 001	104 835ET



Ausführung	Li	Re	Kzl	Referenz-Nr.	Bestell-Nr.
Leuchte lose ohne Kabel,	x			24 5700 721	73 973ET
inkl. PG-Verschraubung		x		24 5800 731	73 974ET



LED Einsatz				12 1527 004	73 970ET
-------------	--	--	--	-------------	-----------------



Ausführung	Li	Re	Kzl	Referenz-Nr.	Bestell-Nr.
mit Dreieck, 2,5 m Kabel,	x			34 5703 047	
7pol. ASS3 Anschluss		x		34 5802 037	103 406ET

Ausführung	Li	Re	Kzl	Referenz-Nr.	Bestell-Nr.
Lichtscheibe f. Multipoint	x			18 8557 131	114 468ET
		x		18 8558 131	114 469ET

Rückleuchte für Tankfahrzeug



Ausführung	Referenz-Nr.	Bestell-Nr.
LED, oval	2SD343390-407	83 057



Ausführung	Referenz-Nr.	Bestell-Nr.
Ovalleuchtenkasten		101 348
Buchsenstecker 4-polig	DT064S	84 041
Kontaktkeil, 4-polig	W4S	84 043
Einzelbuchsenkontakt	046220116141	84 044

Rückleuchte HELLA EASYCONN I + II

Funktion: Blink-, Stop-, Rück-, Nebelschlusslicht, Rückfahr-, Seitenmarkierungs-, Umrisslicht



Ausführung	Li	Re	Referenz-Nr.	Bestell-Nr.
Schlussleuchte Easyconn I mit 2 Standlichter	x		2VP 340 930-111	114 168
		x	2VP 340 930-101	114 169

Ausführung	Li	Re	Referenz-Nr.	Bestell-Nr.
Schlussleuchte Easyconn I inkl. Kabel	x		2VP 340 931 357	96 134
		x	2VP 340 931 347	96 133



Ausführung	Li	Re	Referenz-Nr.	Bestell-Nr.
Lichtscheibe Dreieck klar	x		9EL340829-031	115 027
		x	9EL340829-021	115 026



Ausführung	Li	Re	Referenz-Nr.	Bestell-Nr.
Lichtscheibe	x		9EL 340 829 011	83 354
		x	9EL 340 829 001	83 355



Ausführung	Li	Re	Referenz-Nr.	Bestell-Nr.
Schlussleuchte Easyconn II	x		2VP 340 942 111	77 630
		x	2VP 340 942 101	77 631

Fünfkammerleuchte KÖGEL / SCHMITZ, gerippt

Funktion: Blink-, Stop-, Schluss-, Rückfahr-, Nebelschlusslicht, Seitenmarkierungsleuchte



Ausführung	Li	Re	Referenz-Nr.	Bestell-Nr.
Stecker 6-polig o. SML	x	x	098 214 260	39 307



Ausführung	Li	Re	Referenz-Nr.	Bestell-Nr.
mit Stecker 6-polig	x	x	098 214 290	46 127



Ausführung	Li	Re	Referenz-Nr.	Bestell-Nr.
mit Kabel mit Stecker 1,4 m	x	x	2SK 340 101 011	46 823



Ausführung	Li	Re	Referenz-Nr.	Bestell-Nr.
Lichtscheibe gerippt	x	x	9EL 340 201 001	46 822

Siebenkammerleuchte KÖGEL

Funktion: Blink-, Stop-, Schluss-, Rückfahr-, Nebelschlusslicht, Seitenmarkierungsleuchte, Dreieckrückstrahler



Ausführung	Li	Re	Referenz-Nr.	Bestell-Nr.
mit 1,7 m Kabel, 6-poligen Kabelstecker, HD-Glühlampen		x	098 214 240	54 252
detto	x		098 214 230	54 265



Ausführung	Li	Re	Referenz-Nr.	Bestell-Nr.
Lichtscheibe mit Schrauben	x	x	9EL 340 208 021	59 724

Siebenkammerleuchte KRONE / SCHMITZ

Funktion: Blink-, Stop-, Schluss-, Rückfahr-, Nebelschlusslicht, Seitenmarkierungsleuchte, Dreieckrückstrahler, Doppelglühlampenbestückung im Schlusslicht



Ausführung	Li	Re	Referenz-Nr.	Bestell-Nr.
PG-Verschraubung	x		2VP 340 450 031	54 100
detto		x	2VP 340 450 021	54 183



Ausführung	Li	Re	Referenz-Nr.	Bestell-Nr.
Lichtscheibe mit Schrauben	x	x	9EL 340 208 001	54 342

Fünfkammerleuchte

Funktion: Blink-, Stop-, Schluss-, Rückfahr-, Nebelschlusslicht, Kennzeichenleuchte

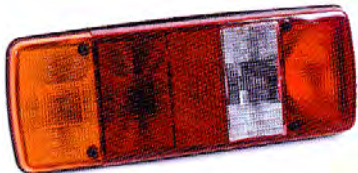

Ausführung	Li	Re	Kzl	Referenz-Nr.	Bestell-Nr.
ULO	x			377 51 51	12 133
		x		377 21 51	12 131
	x		x	377 31 51	12 132



Ausführung	Li	Re	Kzl	Referenz-Nr.	Bestell-Nr.
Lichtscheibe	x	x		377 21 25	12 130



Ausführung	Li	Re	Kzl	Referenz-Nr.	Bestell-Nr.
Lichtscheibe f. Schlussleuchte 2SL007547061		x		9EL 147 097 001	96 840

Dreikammerleuchte

Funktion: Blink-, Stop-, Rück-, Kennzeichenleuchte



Ausführung	Referenz-Nr.	Bestell-Nr.
LED Doppelfunktion, Ø =140 mm m. PG 11 Verschraubung 12/24 V	238400751	109 816ET



Ausführung	Referenz-Nr.	Bestell-Nr.
Hella	2SD 001 699 061	2 752
Lichtscheibe Hella	9EL 109 139 001	4 549



Ausführung	Referenz-Nr.	Bestell-Nr.
Ersatzglas für Schlussleuchte	9EL 118 445 001	4 551



Ausführung	Referenz-Nr.	Bestell-Nr.
Ø 140 mm	2SD 001685-211	2 749
mit Kennzeichenleuchte	2SE 001 685 201	2 758
Lichtscheibe mit Schrauben und Dichtung	9EL 113 324 001	4 550



Ausführung	Referenz-Nr.	Bestell-Nr.
Ø 140 mm LED, mit PG 11 Verschraubung	238 400 801	73 429ET



Ausführung	Referenz-Nr.	Bestell-Nr.
Schlussleuchte – 3KA, länglich, 201*71*76, rechts	2SD 001 680 281	96 836
links	2SD 001 680 271	96 837



Ausführung	Referenz-Nr.	Bestell-Nr.
Schlussleuchte – 3KA, LED, D=140	2SD 344 100 101	106 398

Funktion: Blink-, Stop-, Rückleuchte
für senkrechte und waagerechte Befestigung, Einbauort links und rechts



Ausführung	Referenz-Nr.	Bestell-Nr.
Hella	2SD 004 431 011	28 105
Lichtscheibe, Heckleuchte	9EL 119 544 101	
Lichtscheibe, Blinkleuchte	9EL 119 544 021	
Reflektor, Blinkleuchte	9DE 128 658 001	
Reflektor, Blinkleuchte	9DE 128 657 001	

Umrissleuchten

Das Verkabelungssystem von Aspöck

2-pol. ASS1 Stecker



Die 2-pol. ASS1 Stecker und Buchsengehäuse ermöglichen den schnellen Anschluss von zB Positionsleuchten usw.

2-pol. ASS2 Stecker



Der 2-pol. ASS2 Stecker ist die Weiterentwicklung vom 2-pol. ASS1 Stecker – der Vorteil für Sie: Ein zusätzlicher Bajonett Verschluss. Somit wird ein schneller und sicherer Anschluss von zB Positionsleuchten ermöglicht.

3-pol. ASS3 Stecker



Der 3-pol. ASS3 Stecker ermöglicht durch seinen kleinen Durchmesser eine einfache und flexible Montage. Der ASS3 kann auch für 3pol. Zusatzfunktionen verwendet werden.

7-pol. ASS2 Stecker



Heckleuchten werden durch den 7-pol. Stecker an das Verbindersystem angeschlossen. Diese 7-pol. Stecker – und Buchsengehäuse können natürlich auch für andere Zusatzfunktionen verwendet werden.

17-pol. ASS3 Stecker



Die 17-pol. Stecker und Buchsengehäuse verbinden Frontversorgung, Hauptkabel und Heckverkabelung, sowie die einfache Einbindung eines zusätzlichen Verteilers

P & R – System



schnelle und unkomplizierte Montage
Sämtliche Aspöck Einfunktionsleuchten können mit dem P&R System ausgerüstet und angeschlossen werden.

Die Leitungen werden bedarfsgerecht in unterschiedlichen Längen geliefert.

Diese Leuchten können in eine 2-adrige Flachleitung an jeder beliebigen Stelle montiert werden und sind funktionsgeprüft. Sie sind durch Silikon-Einzeladerabdichtung absolut wasserdicht und dürfen auch im Gefahrguttransport eingesetzt werden.

Alternativ für ASS1-System



Beschreibung	Referenz-Nr.	Bestell-Nr.
Verteilerboxsystem: Verbindungsstück für Verteilerkasten von P&R auf ASS1	13 5626 284	70 192ET



Beschreibung	Referenz-Nr.	Bestell-Nr.
Verbinder, 2polig, weiblich, schwarz ASS1/ASS2	135626401	126 085ET



Beschreibung	Referenz-Nr.	Bestell-Nr.
Flachkabel, P&R, ADR geprüft 2*1,5 mm ² , 200m / Spule	17 7225 127	43 667ET



dazu passende P&R Kappe, 1 Pk=10 Stk.	15 5971 014	100 189ET
Gummiendkappen, 1 SA= 10 Stk.	15 5729 014	43 669ET



Beschreibung	Referenz-Nr.	Bestell-Nr.
Reparaturset f. Flachkabel	15 5625 394	46 797ET



Beschreibung	Referenz-Nr.	Bestell-Nr.
P & R Zange	10 0100 517	43 671ET

Beschreibung	Referenz-Nr.	Bestell-Nr.
Kabel, rund, weiß/braun, ADR geprüft, 2*0,5 mm ² , 100m / Spule	17 7207 117	107 734ET

Superpoint



Ausführung	Referenz-Nr.	Bestell-Nr.
Superpoint Umrissleuchte rot/weiß, rechts, inkl. 2 m Kabel o Winkel, P&R System	31 3502 037	40 280
Superpoint Umrissleuchte rot/weiß, links, inkl. 2 m Kabel P&R System	31 3503 037	40 279



Ausführung	Referenz-Nr.	Bestell-Nr.
Superpoint I rot/weiss, inkl. 2 m Kabel, links mit P&R Anschluß, o. Winkel	31 3504 057	70 359
Superpoint I rot/weiss, inkl. 2 m Kabel, rechts mit P&R Anschluß, o. Winkel	31 3504 047	70 360



Ausführung	Referenz-Nr.	Bestell-Nr.
Lichtscheibe rot/weiß f. Superpoint	18 8135 007	40 103
Lichtscheibe schwarz/weiß für Superpoint	18 8135 027	39 502



Ausführung	Referenz-Nr.	Bestell-Nr.
Fassung	15 2128 544	41 101ET



Beschreibung	Referenz-Nr.	Bestell-Nr.
Haltewinkel für Umrissleuchten Superpoint	15 5313 004	39 212ET

Superpoint LED



Ausführung	Referenz-Nr.	Bestell-Nr.
Leuchte LED rot/weiss, links, mit 2 m Kabel, ohne Winkel, P&R System	31 3904 057	65 366
Leuchte LED rot/weiss, rechts, mit 2 m Kabel, ohne Winkel, P&R System	31 3904 047	65 365



Ausführung	Referenz-Nr.	Bestell-Nr.
LED Superpoint, rot/weiss, inkl. 1,75 m Kabel, mit flexiblen kurzen Befestigungsarm	40 168 004	75 011

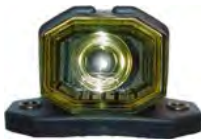

Ausführung	Referenz-Nr.	Bestell-Nr.
Umrissleuchte Superpoint LED mit Anbaugehäuse	40 189 004	75 012



Ausführung	Referenz-Nr.	Bestell-Nr.
Umrissleuchte LED Superpoint, rot/weiss, mit flex. Pendelhalter, mit 1,75 m ADR Kabel	40 190 004	77 793



Ausführung	Referenz-Nr.	Bestell-Nr.
Lichtscheibeneinheit LED mit 1,75 m ADR Kabel	40 167 104	106 772

Superpoint II



Ausführung	Referenz-Nr.	Bestell-Nr.
Superpoint II Standard, rot/ weiß, inkl. 1,25 m Kabel, P & R System links	31 3404 014	68 373ET
Superpoint II Standard, rot/ weiß, inkl. 1,25 m Kabel, P & R System rechts	31 3404 004	68 374ET



Ausführung	Referenz-Nr.	Bestell-Nr.
Superpoint II, Standard, rot/ weiß, inkl. 1,86 m Kabel, P & R System, links	31 3404 367	104 151ET
Superpoint II, Standard, rot/ weiß, inkl. 1,86 m Kabel, P & R System rechts	31 3404 377	104 152ET



Ausführung	Referenz-Nr.	Bestell-Nr.
Superpoint II rot/ weiß, inkl. 0,75 m Kabel, P & R System, rechts	31 3464 084	77 541ET
Superpoint II rot/weiß, inkl. 0,75 m Kabel, P & R System, links	31 3464 094	77 542ET



Ausführung	Referenz-Nr.	Bestell-Nr.
Superpoint II rot/ weiß, inkl. 1,61 m Kabel, ASS1 System, rechts	31 3466 034	73 417ET
Superpoint II rot/ weiß, inkl. 1,61 m Kabel, ASS1 System links	31 3465 034	73 418ET



Ausführung	Referenz-Nr.	Bestell-Nr.
Lichtscheibe rot/ weiß, rechts/links (nur mit Seitenmarkierungsreflektor lieferbar)	18 8136 004	68 372ET
Lichtscheibe schwarz/weiß/orange für Superpoint kurz	18 8137 004	80 358ET

Superpoint III



Ausführung	Referenz-Nr.	Bestell-Nr.
Superpoint III LED , rot/weiss/orange, inkl. 1,25 m Kabel, P&R System, rechts, CH	31 3304 054	72 610ET
Superpoint III LED , rot/weiss/orange, inkl. 1,25 m Kabel, P&R System, links, CH	31 3304 044	72 609ET



Ausführung	Referenz-Nr.	Bestell-Nr.
Superpoint III LED, mit Winkel rot/weiss/orange, inkl. 1,51 m Kabel, inkl. 2-pol. Stecker, rechts	31 3366 097	113 652ET
Superpoint III LED, mit Winkel rot/weiss/orange, inkl. 1,51 m Kabel, inkl. 2-pol. Stecker, links	31 3365 097	113 653ET

Abb. Art. 113653ET



Ausführung	Referenz-Nr.	Bestell-Nr.
Superpoint III LED, rot/weiss/orange, 1,75 mm ASS1, links	31 3305 014	80 373ET
Superpoint III LED, rot/weiss/orange, 1,75 mm ASS1, rechts	31 3306 014	80 374ET



Ausführung	Referenz-Nr.	Bestell-Nr.
Superpoint III LED, inkl. 0,61m Kabel, links Ausführung Schmitz AMP Anschluss	31 33030 54	107 322ET
Superpoint III LED, inkl. 0,61m Kabel, rechts Ausführung Schmitz AMP Anschluss	31 33020 54	107 323ET

Abb. 107323ET

Superpoint III



Ausführung	Referenz-Nr.	Bestell-Nr.
Superpoint III LED, rot/weiss/orange, Direktanbau, inkl 1,5 m Kabel, P & R System, links/rechts	31 3364 004	87 820ET



Ausführung	Referenz-Nr.	Bestell-Nr.
Superpoint III LED, Li/Re Halter gerade rot/weiss, inkl. 1,25 m Kabel, P & R System	31 3304 094	96 843ET



Ausführung	Referenz-Nr.	Bestell-Nr.
Superpoint III LED, rot/weiß/orange, mit Pendelhalter, 1,5 m Kabel, P & R System, rechts	31 3364 024	78 767ET
Superpoint III LED, rot/weiß/orange, mit Pendelhalter, 1,5 m Kabel, P & R System, links	31 3364 054	111 239ET



Ausführung	Referenz-Nr.	Bestell-Nr.
Superpoint III LED, rot/weiß/orange, inkl. 4 m Kabel, links mit Pendelhalter	31 3365 014	103 711ET



Ausführung	Referenz-Nr.	Bestell-Nr.
Lichtscheibe Superpoint III LED, rot/weiss/orange, 4m Kabel	21 3351 704	107 465ET



Ausführung	Referenz-Nr.	Bestell-Nr.
Lichtscheibe für Umrissleuchte Superpoint III, rot/weiss/orange, links / rechts	18 8141 004	70 318ET



Ausführung	Referenz-Nr.	Bestell-Nr.
Lichtscheibe für Umrissleuchte Superpoint III, schwarz/weiss/orange, links / rechts	18 8141 014	70 319ET

Superpoint IV

Umrissleuchte in Klarglasdesign - komplett in LED

- flexibler Befestigungsarm aus Gummi
- inklusive Seitenmarkierungsleuchte
- maßlich kompatibel zu Superpoint II + III
- Dual Voltage 12V & 24V



Ausführung	Referenz-Nr.	Bestell-Nr.
Superpoint IV, LED LI rot/weiß/orange, P&R, Kabel 2000 mm, Direktanbau	31 3104 067	125 874ET
Detto, rechts	31 3104077	125 876ET



Ausführung	Referenz-Nr.	Bestell-Nr.
Superpoint IV, LED LI rot/weiß/orange, P&R, Kabel 2000 mm	31 3104 087	125 880ET
Detto, rechts	31 3104 097	125 881ET



Ausführung	Referenz-Nr.	Bestell-Nr.
Superpoint IV, LED LI rot/weiß/orange, P&R, Kabel 2000 mm	31 3104 004	116 881ET
Detto, rechts	31 3104 014	116 882ET



Superpoint IV, LED LI rot/weiß/orange, ASS2, Kabel 2000 mm	31 3105 004	116 883ET
Detto, rechts	31 3106 004	116 884ET



Ausführung	Referenz-Nr.	Bestell-Nr.
Superpoint IV, LED LI rot/weiß/orange, Dir. An EPIII, Kabel 250 mm	31 3103 024	127 412ET
Detto, rechts	31 3102 024	127 411ET



Ausführung	Referenz-Nr.	Bestell-Nr.
Superpoint IV, LED LI rot/weiß/orange, P&R, m. Winkel	31 3164 004	118 176ET
Detto, rechts	31 3164 014	118 177ET
Superpoint IV, LED LI rot/weiß/orange, ASS2, m. Winkel	31 3165 004	118 178ET
Detto, rechts	31 3166 004	118 179ET

Easyconn



Ausführung	Referenz-Nr.	Bestell-Nr.
Leuchte Winkelarm, mit Kugellampe 10 W	A 112 098 241 024	9
Leuchte gerader Arm, geneigt, mit Kugellampe 10 W	A 118 098 241 180	24 901



Ausführung	Referenz-Nr.	Bestell-Nr.
passend zu Leuchten Nr. 9, 24901		
Ersatzglas klar	098 291 129	4 952
Ersatzglas rot	098 291 128	4 959



Ausführung	Referenz-Nr.	Bestell-Nr.
Leuchte rot/weiss, flach Gehäuse aus schwarzem Gummi	2XS 955 031 001	34 672



Ausführung	Referenz-Nr.	Bestell-Nr.
Leuchte rot/weiss, hoch Gehäuse aus schwarzem Gummi	P428104	42 389



Ausführung	Referenz-Nr.	Bestell-Nr.
Leuchte LED rot/weiss mit 1,2 m Kabel, 12/24 V	14512L	102 931



Ausführung	Referenz-Nr.	Bestell-Nr.
Fassung kpl.	098 291 125	4 998

Seitenmarkierungsleuchten

Flat-Point II



Ausführung	Referenz-Nr.	Bestell-Nr.
LED Flat-Point II, 12 V mit Winkel, 1 m Kabel, P & R System	31 2364 207	103 218



Ausführung	Referenz-Nr.	Bestell-Nr.
LED Flat-Point II, 12 V mit Valeowinkel, 1,5 m Kabel, P & R System	31 2364 184	69 195ET



Ausführung	Referenz-Nr.	Bestell-Nr.
LED Flat-Point II, mit Schnellhalter, 1,5 m Kabel, P & R System	31 2364 334	103 464ET



Ausführung	Referenz-Nr.	Bestell-Nr.
LED Flat-Point II, mit Schnellhalter, 1 m Kabel, P & R System	31 2364 344	103 465ET

Haltewinkel Schnellhalter lose	15 5321 237	106 399
--------------------------------	-------------	----------------



Ausführung	Referenz-Nr.	Bestell-Nr.
LED Flat-Point II, ohne Winkel, mit P & R Stecker	21 2302 004	104 834ET



Ausführung	Referenz-Nr.	Bestell-Nr.
mit P & R Stecker	31 2304 034	69 492ET
mit P & R System Dual Voltage, 12/24V	31 2304 097	125 557



Ausführung	Referenz-Nr.	Bestell-Nr.
Anschluss kpl. f. LED Flatpoint	152122104	46 323 ET



Flat-Point



Ausführung	Referenz-Nr.	Bestell-Nr.
LED Flat-Point mit Winkelhalter 90°, 1,5 m Kabel, P & R Stecker	31 2264 117	43 665ET



Ausführung	Referenz-Nr.	Bestell-Nr.
LED Flat-Point, Aufbauversion, 1,5 m Kabel, P & R Stecker	31 2264 034	107 013ET

Uni-Point II



Ausführung	Referenz-Nr.	Bestell-Nr.
LED Uni-Point 2 Schmitz Ausführung, 400mm 2 pol. Superseal Stecker	31 2464 034	334 536ET

Uni-Point I



Ausführung	Referenz-Nr.	Bestell-Nr.
LED Uni-Point mit Winkelhalter 90°, 0,5 m Kabel, mit P & R Stecker	31 2064 214	58 186ET
LED Uni-Point mit Winkelhalter 90°, 1,5 m Kabel, mit P & R Stecker	31 2064 234	58 187ET



Ausführung	Referenz-Nr.	Bestell-Nr.
LED Uni-Point mit Winkelhalter 90°, mit P & R Stecker	21 2000 014	103 709ET

Ausführung	Referenz-Nr.	Bestell-Nr.
LED Uni-Point mit Winkelhalter 90°, mit 0,5 m Kabel, mit P & R Stecker	31 2064 014	75 232ET
mit 1,5 m Kabel	31 2064 034	75 233ET

Ausführung	Referenz-Nr.	Bestell-Nr.
LED – Leuchte ohne Winkel, ohne Kabel	21 2000 154	56 823ET



Ausführung	Referenz-Nr.	Bestell-Nr.
LED – Uni-Point Einbauversion, mit 0,5 m Kabel, P&R System	31 2114 014	52 883ET



Ausführung	Referenz-Nr.	Bestell-Nr.
LED – Uni-Point Einbauversion, mit 1,5 m Kabel, P&R System	31 2114 037	52 901ET



Ausführung	Referenz-Nr.	Bestell-Nr.
Leuchte Unipoint, Winkelversion, ASS2, mit Gewinde und Bajonettanschluss (Schmitz 066 203)	21 2000 035	61 200ET



Ausführung	Referenz-Nr.	Bestell-Nr.
Haltewinkel 90°, f. SML Unipoint	15 5319 004	96 842ET
Haltewinkel schräg, f. SML Unipoint	15 5317 014	97 454ET



Ausführung	Referenz-Nr.	Bestell-Nr.
Reparatursatz Unipoint, Einbauversion	21 2104 004	78 932



Beschreibung	Referenz-Nr.	Bestell-Nr.
Verbindungskabel m. Steuerung f. SML Flash-SMCG	750 331 007	123 191ET



Beschreibung	Referenz-Nr.	Bestell-Nr.
Verbindungskabel L = 2 m für Pos.- und Seitenmarkierungsleuchten	685 000 044	44 313ET
Verbindungskabel L = 3,5 m für Pos.- und Seitenmarkierungsleuchten	685 000 064	44 508ET

Seitenmarkierungsleuchte Kögel



Ausführung	Referenz-Nr.	Bestell-Nr.
Seitenmarkierungsleuchte Kögel LED	2PS 008 643 011	70 029



Ausführung	Referenz-Nr.	Bestell-Nr.
mit Klipswinkel, Kögel 332789	2PS 340 000 021	42 892

Seitenmarkierungsleuchten LED



Ausführung	Referenz-Nr.	Bestell-Nr.
LED lose mit Winkelhalter 77 mm	21 2601 004	39 787ET



Ausführung	Referenz-Nr.	Bestell-Nr.
Seitenmarkierungsleuchte, 3 LED, mit 1,5 m Kabel	2PS 008 645 001	106 975



Ausführung	Referenz-Nr.	Bestell-Nr.
Seitenmarkierungsleuchte LED 24V	2PS 963 639 071	38 831



Ausführung	Referenz-Nr.	Bestell-Nr.
Seitenmarkierungsleuchte	2PS 962 964 012	40 147



Ausführung	Referenz-Nr.	Bestell-Nr.
Seitenmarkierungsleuchte FE 94 PDK	194 019	35 196

Seitenmarkierungsleuchten



Ausführung	Referenz-Nr.	Bestell-Nr.
Aufbauversion mit 90° Winkel, Lampe 4 W	21 2800 014	34 504ET



Ausführung	Referenz-Nr.	Bestell-Nr.
VALEO FE 94 PBK, Halterung rechter Winkel 110*55*34	194 469	42 524



Ausführung	Referenz-Nr.	Bestell-Nr.
Lichtscheibe + Schraube + Dichtung	098 291 389	34 424

Positionsleuchten

Flat-Point I



Ausführung	Referenz-Nr.	Bestell-Nr.
weiß LED, P&R System, 1,5 m Kabel, Haltewinkel 90°	31 6664 031	45 790ET

Ausführung	Referenz-Nr.	Bestell-Nr.
weiß LED, P&R System 1 m Kabel, Einbauversion	31 6604 157	46 452ET

Ausführung	Referenz-Nr.	Bestell-Nr.
weiß LED, P&R System, 0,5 m Kabel, Einbauversion	31 6614 147	45 450ET
weiß LED, P&R System, 1,5 m Kabel, Einbauversion	31 6614 137	45 451ET

Ausführung	Referenz-Nr.	Bestell-Nr.
Lichtscheibe mit Diode + Schrauben	21 6600 014	51 260ET

Flat-Point II



Ausführung	Referenz-Nr.	Bestell-Nr.
mit Reflektor, 0,5 m Kabel, Einbauversion, P&R System	31 6904 014	69 494ET
mit Reflektor, 1,5 m Kabel, Einbauversion, P&R System	31 6904 034	69 495ET

Ausführung	Referenz-Nr.	Bestell-Nr.
o. Winkel, 1,5 m Kabel, P&R System-Dual	31 6904 167	125 612

Ausführung	Referenz-Nr.	Bestell-Nr.
mit Reflektor, 1,5 m Kabel, Haltewinkel 90°, P&R System	31 6964 007	69 490ET

Ausführung	Referenz-Nr.	Bestell-Nr.
weiss LED, mit Reflektor, 0,5 m Kabel, ohne P&R System	31 6909 017	103 217

Uni-point



Ausführung	Referenz-Nr.	Bestell-Nr.
Unipoint I weiß LED mit Reflektor, 1,5 m Kabel P&R System	31 7704 034	65 634ET
detto, 0,5 m Kabel	31 7704 014	67 037ET

Posi-point II



Ausführung	Kabellänge	Referenz-Nr.	Bestell-Nr.
LED weiss		317 100 004	110 196ET
LED rot	500 mm	317 200 064	108 987ET
LED rot	500 mm	317 204 004	86 780ET
LED weiss	500 mm	317 100 064	96 112ET

Positionsleuchte LED



Ausführung	Referenz-Nr.	Bestell-Nr.
Monopoint II, LED, weiß 12V & 24V, 3,5 m Kabel ohne Anschluß	31 6700 034	98 932ET
Monopoint II, LED, weiß 3,7 m Kabel ohne Anschluß	31 6700 014	103 710ET



Ausführung	Referenz-Nr.	Bestell-Nr.
Positionsleuchte LED weiss	2PF 959 590-401	74 086



Ausführung	Referenz-Nr.	Bestell-Nr.
Positionsleuchte vorne LED Hella, 5 m Kabel, 116*46 mm	2PG 008 645-961	65 306



Ausführung	Referenz-Nr.	Bestell-Nr.
Positionsleuchte für Aluteam Koffer, weiß vorne oben	MA3500080-4	114 401



Ausführung	Referenz-Nr.	Bestell-Nr.
Positionsleuchte Pro-Can Chrome Gehäuse, LED weiß	40 017 023	114 378

Positionsleuchte, vorne



Ausführung	Referenz-Nr.	Bestell-Nr.
Positionsleuchte mit Rückstrahler	2PG 962 964-051	53 044



Ausführung	Referenz-Nr.	Bestell-Nr.
Positionsleuchte weiß 100 x 45 x 32 mm	37 301 70	8 994

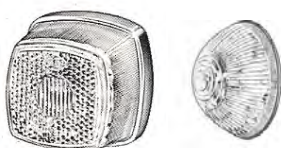

Ausführung	Referenz-Nr.	Bestell-Nr.
Leuchte weiß mit integriertem Rückstrahler, 62 x 62 x 40 mm	2PG 003 057 011	6 273
Ersatzglas	9EL 117 334-001	11 030

Begrenzungsleuchten

Positionsleuchte, hinten LED



Ausführung	Referenz-Nr.	Bestell-Nr.
Positionsleuchte Flatpoint II, LED, rot ohne Reflektor, 0,5 m Kabel, P&R System für Einbau	31 6404 094	70 341ET



Ausführung	Referenz-Nr.	Bestell-Nr.
Positionsleuchte Unipoint I, LED, rot ohne Reflektor, 0,5 m Kabel, P&R System für Einbau	31 7804 094	60 357ET



Ausführung	Referenz-Nr.	Bestell-Nr.
Schlussleuchte hinten LED Hella, mit Rückstrahler, 130*32 mm, 24 V, 5 m Kabel	2TM008645-941	69 289



Ausführung	Referenz-Nr.	Bestell-Nr.
Positionsleuchte für Aluteam Koffer, rot hinten oben	MA3500080-2	114 400



Ausführung	Referenz-Nr.	Bestell-Nr.
Schlussleuchte Pro-Can Chrome Gehäuse LED rot	40 017 022	114 379

Positionsleuchte, hinten



Ausführung	Referenz-Nr.	Bestell-Nr.
für Anbau	19 42 50	35 651
Ersatzglas rot	09 40 56	38 880

Begrenzungsleuchte, hinten



Ausführung	Referenz-Nr.	Bestell-Nr.
rot/weiss flexiblen Pendelhalter	098 241 352	15 797
Ersatzglas mit Schrauben	9EL 132 215 001	



Ausführung	Referenz-Nr.	Bestell-Nr.
Vignal rot/weiß mit flexiblen Pendelhalter (Bild 2)	188 110	11 089
Ersatzglas (gesteckt)	098 296 889	11 536

Rückstrahler

Rückstrahler Kunststoffgehäuse



Ausführung	Referenz-Nr.	Bestell-Nr.
weiss, Ø 80 mm, Befestigungsloch 6 mm	40 10	3 516
gelb, Ø 60 mm, Befestigungsloch 6 mm	289804	12 508
gelb, Ø 60 mm, selbstklebend	15 5412 017	17 544
gelb, Ø 80 mm, Befestigungsloch 6 mm	261 08001	3 519
gelb, Ø 80 mm, selbstklebend	149 87 71	13 544
rot, Ø 60 mm, selbstklebend	15 5411 017	111 463ET
rot, Ø 80 mm, Befestigungsloch 6 mm	40 11	3 518

Rückstrahler mit Aluminiumgehäuse



Ausführung	Referenz-Nr.	Bestell-Nr.
weiss, Ø 80 mm	3016 BW	19 604
gelb, Ø 86 mm	3016 BG	19 605
rot, Ø 80 mm	3016 BR	19 603

Rückstrahler rechteckig



Ausführung	Referenz-Nr.	Bestell-Nr.
weiss, selbstklebend 94 x 44 mm	8RA 003 326 051	17 956



Ausführung	Referenz-Nr.	Bestell-Nr.
gelb, selbstklebend 94 x 44 mm	8RA 003 326 041	9 847
gelb, selbstklebend 70 x 31,5 mm	8RA 004 412 001	13 646
rot, selbstklebend 99 x 44 mm	8RA 003 326 031	12 509

Rückstrahler dreieckig



Ausführung	Maße (B x H)	Referenz-Nr.	Bestell-Nr.
ohne Gummirahmen mit 2 Befestigungslöcher im Ø 6 mm	156 x 136 mm	8RA00 2020 051	110 290



Ausführung	Maße (B x H)	Referenz-Nr.	Bestell-Nr.
mit Gummirahmen, mit 2 Befestigungslöcher im Ø 5,2 mm	159,5 x 140 mm	15 5400 007	3 491



Ausführung	Maße (B x H)	Referenz-Nr.	Bestell-Nr.
mit Gummirahmen, stabile Ausführung, mit 2 Befestigungslöcher im Ø 5,2 mm	176 x 156 mm	165	89 876



Ausführung	Maße (B x H)	Referenz-Nr.	Bestell-Nr.
mit Metallrahmen	162,5 x 142,5 mm	175	12 135

Kennzeichenleuchten / Sonstige Leuchtkörper

Kennzeichenbeleuchtung



Ausführung	Referenz-Nr.	Bestell-Nr.
Gehäuse schwarz, Lochabstand 72 mm	2KA 003 389 068	18 367



Gehäuse schwarz, LED, 24 V	098 254 250	101 903
----------------------------	-------------	----------------



Gehäuse rot, Lochabstand 72 mm	098 254 166	44 747
--------------------------------	-------------	---------------



Universal-Kennzeichenleuchte LED, 24V, Flachstecker 6,3mm, Kabeldurchführung	098 254 246	118 047
--	-------------	----------------



Ausführung	Referenz-Nr.	Bestell-Nr.
Regpoint LED, 800 mm 2-polig mit ASS2 Anschluß	36 3607 034	70 430ET



Ausführung	Referenz-Nr.	Bestell-Nr.
Kennzeichenleuchte LED, 3500 mm, P&R System, ADR	36 3604 024	112 110ET



Ausführung	Referenz-Nr.	Bestell-Nr.
Regpoint, 2-polig, mit P&R Anschluß, 0,5 m Kabel	36 3004 017	77 539ET



Ausführung	Referenz-Nr.	Bestell-Nr.
Regpoint, schwarzes Gehäuse, 1,1 m Kabel, Lochabstand 72 mm, ADR, rechts	36 3002 014	44 332ET



Ausführung	Referenz-Nr.	Bestell-Nr.
Regpoint, 2-polig, ASS2, 550 mm	36 3007 284	69 200ET
Regpoint, 2-polig, ASS2, 1200 mm	36 3007 254	114 281ET

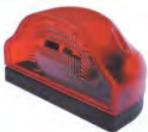

Ausführung	Referenz-Nr.	Bestell-Nr.
Regpoint mit roter Lichtscheibe, Lochabstand 72 mm	26 3010 004	46 836ET



Ausführung	Referenz-Nr.	Bestell-Nr.
Lichthaube, rot, für Kennzeichenleuchte	18 8630 104	62 296ET

Signalleuchte



Ausführung	Referenz-Nr.	Bestell-Nr.
Nebelschluss-Rückfahrleuchte LED kombiniert Ø= 140 mm, 24V, PG11	22 7000 701	109 815ET

Deckeninnenleuchte



Ausführung	Referenz-Nr.	Bestell-Nr.
Innenleuchte LED PIR-Sensor	400 770 73	278 003



Ausführung	Referenz-Nr.	Bestell-Nr.
Innenraumleuchte m. 3 LED u. Abdeckung	8400 00008	125 504



Ausführung	Referenz-Nr.	Bestell-Nr.
LED Leuchte inkl. Adapter f. SOR Koffer Ersatz auch f. Glühbirne	840000005+8	132 567



Ausführung	Referenz-Nr.	Bestell-Nr.
Abdeckgehäuse f. Schalter Deckeninnenleuchte	8445 00202	70 803

Warnleuchte Ladebordwand



Ausführung	Referenz-Nr.	Bestell-Nr.
Warnblinkleuchte 12/24V LED, HB Mini	5502205M	128 194



Ausführung	Referenz-Nr.	Bestell-Nr.
Warnblinkleuchte Satz 12/24V LED	200010014	125 455



Ausführung	Referenz-Nr.	Bestell-Nr.
Warnblinkleuchte 12V/24V LED	5502290H	125 456



Ausführung	Referenz-Nr.	Bestell-Nr.
Warnblinkleuchte	5507007M	125 460



Ausführung	Referenz-Nr.	Bestell-Nr.
Warnblinkleuchte	5507008M	125 461



Ausführung	Referenz-Nr.	Bestell-Nr.
Warnblinkleuchte LED für Ladebordwand Hula-Blitz mit 12 Leuchtdioden 24V/3W	098 229 935	102 953



Ausführung	Referenz-Nr.	Bestell-Nr.
Blinkleuchte Cargo Flash, 12/24 V	200 003 006	116 769

Arbeitsscheinwerfer

Arbeitsscheinwerfer LED



Ausführung	Referenz-Nr.	Bestell-Nr.
Arbeitsscheinwerfer LED 18+5, 300lm, Li-Ion Akku, 120° schwenkbar, magnetischer Fuß, abnehmbarer Haltebügel, USB Ladekabel, 237x50x39 mm	PL0232SCHWARZ	257 472
	PL0232ORANGE	141 242



Ausführung	Referenz-Nr.	Bestell-Nr.
Mobiler Arbeitsscheinwerfer, Kunststoff S-Multi LED, 1000 lm, 12W, 3,7 Volt 4Ah, Li-Akku, 3 Funktionen: Dauerlicht hell/gedimmt, Blinklicht, Magnetmontage, 103x97x122mm	510 174 220	216 216



Ausführung	Referenz-Nr.	Bestell-Nr.
Economy, 15 Watt, 1200 lm, 9-32 Volt, IP67, S-Lite, Anschlusskabel 300 mm, EMC Aluminium schwarz lackiert, 110x51x135mm	510 174 200	214 898



Ausführung	Referenz-Nr.	Bestell-Nr.
Power, 48 Watt, 3000lm, 9-32 Volt, IP67, EMC, Anschlußkabel 1500mm, 100x72x110mm	510 174 210	214 901



Ausführung	Referenz-Nr.	Bestell-Nr.
ADR-Master, 13,5 Watt, 1800lm, 12-55 Volt, IP68, Anschlußkabel 1500mm, ADR, 1,1A/0,55A/0,28A 100x74x100mm	510 174 490	214 905



ADR-Reverse Master, 6 Watt, 380lm, 12-36 Volt, IP68, Anschlußkabel 1500 mm, E-ECE, 1,1A/0,55A/0,28A 100x74x100 mm	510 256 495	214 908
---	-------------	----------------



Ausführung	Referenz-Nr.	Bestell-Nr.
m. ASS2 Stecker, 20W, 9-36V, 1500 lm Kabel= 4 m	388 227 047	166 880
m. ASS2 Stecker, 20W, 9-36V, 1500 lm Kabel= 0,5 m	388 226 017	166 881

ohne Stecker, 20W, 9-36V, 1500 lm, 1,5 m Kabel	388 220 007	169 114
ohne Stecker, 25W, 12-24V 1500 lm, 1,5 m Kabel ADR	388 226 007	185 838

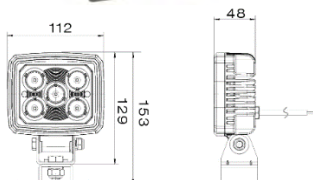

*SQ= Schwarz Müller Qualität, OEN und Referenznr. dienen nur zu Vergleichszwecken



Ausführung	Referenz-Nr.	Bestell-Nr.
ARBEITSSCHEINWERFER LED 1000LM 12/24V 1,5M KABEL	421009011	258 652



Ausführung	Referenz-Nr.	Bestell-Nr.
Rückfahr- Arbeitsscheinwerfer, 60° Ultra Wide Beam 12 Watt, LED light, 1000 lm, 2,5 m Kabel	WDWL-4S12	108 082

Ausführung	Referenz-Nr.	Bestell-Nr.
Arbeitsscheinwerfer; 60° Ultra Wide Beam 20 Watt, LED light, 1600 lm, 0,6 m Kabel	WDWL-4S20	110 532



Ausführung	Referenz-Nr.	Bestell-Nr.
9 LED, 1300 lm, 1,5 m Kabel 100 x 100 mm	100 501 501	103 673



Ausführung	Referenz-Nr.	Bestell-Nr.
Arbeitsscheinwerfer LED 1400 lm 10/30V weiss Einbautiefe 30 mm Aluminiumdruckgehäuse Schutzklasse IP67 Kabellänge = 400 mm	SS/88014	114 085



Ausführung	Referenz-Nr.	Bestell-Nr.
H3-Arbeitsscheinwerfer für Anbau Matador mit Gitter und Schalter, Ø 168 mm	1G4003470-031	15 834

Arbeitsscheinwerfer



Ausführung	Referenz-Nr.	Bestell-Nr.
Hella Optik für Nahfeldausleuchtung "Ultra Beam"	1GA 007 506 001	40 481



Ausführung	Referenz-Nr.	Bestell-Nr.
Hella Ultra Beam	1 GA 997 506 187	69 025



Ausführung	Referenz-Nr.	Bestell-Nr.
Britax H3 Freiform Reflektor, Befestigung mit Omegabügel 12 oder 24 V / H3	P 58 15 00	45 664



Ausführung	Referenz-Nr.	Bestell-Nr.
Rückfahr- Arbeitsscheinwerfer, 70W/H3, 2,5 m Kabel, + LO. Stecker	389 1000 37	95 132ET

Leuchtbalken / Kennleuchten

Kennleuchte LED



Ausführung	Referenz-Nr.	Bestell-Nr.
RUNDUMLEUCHTE LED GELB 12/24V 3-BOLZEN 2,5M ADR-KABEL D=140 H=71mm	424404197	258 648



Ausführung	Referenz-Nr.	Bestell-Nr.
RUNDUMLEUCHTE LED GELB 12/24V MAGNETISCH	424404067	258 649



Ausführung	Referenz-Nr.	Bestell-Nr.
Kennleuchte LED gelb, Flächbau H= 75,7, Ø= 147,2 mm	100604001	111 743



Ausführung	Referenz-Nr.	Bestell-Nr.
Kennleuchte K-LED FO F gelb, H= 88, Ø= 149,5 mm	2XD010311-001	102 472



Ausführung	Referenz-Nr.	Bestell-Nr.
Kennleuchte m. Stativbefestigung, H= 134, Ø= 148,5 K-LED FO M gelb	2XD010311-011	102 473



Ausführung	Referenz-Nr.	Bestell-Nr.
Rundleuchte LED gelb, 2,5m ADR-Kabel 12/24 V Magnetfuß	SS/10023	113 963



Ausführung	Referenz-Nr.	Bestell-Nr.
Kennleuchte f. Stativbefestigung	424404031	127 413ET

LED Warnleuchte „S-ALERT ECO“

5 Lichtbilder: single-, double-, triple Blitz, 2 Drehlichter



Ausführung	Montage	Referenz-Nr.	Bestell-Nr.
10-30 Volt, 11 Watt, IP67, 500 mm Kabel, ECE R657EMC			
H=85, D=150 mm	Flachanbau	510287350	257 473
H=180, D=150 mm	Flexmontage	510287360	257 474
H=85, D=150 mm Spiralkabel, 4,5 m Arbeitslänge	Magnetmontage	510287370	257 475

LED Warnleuchte Classic „S-ALERT LED2“

Double-, Blitz



Ausführung	Montage	Referenz-Nr.	Bestell-Nr.
15 Watt, IP68, ECE R65/EMC			
10-55 Volt, 500 m Kabel H=145, D=126 mm	Flachanbau	510287800	257 476
12-55 Volt H=204, D=126 mm	Flexmontage	510287810	257 477
12-55 Volt, Spiralkabel, 7,8 m Arbeitslänge H=145, D=126 mm	Magnetmontage	510287820	257 478

Rundum-Kennleuchte LED



Ausführung	Referenz-Nr.	Bestell-Nr.
LED Kennleuchte, mit 3-Punktbefestigung, H = 188 mm, Ø= 154 mm	PB20000LDV	104 112



Ausführung	Referenz-Nr.	Bestell-Nr.
LED Kennleuchte, mit Adaptersockel, Doppelblitz H = 245 mm, Ø 149 mm	PB20200LDV	104 113



Ausführung	Referenz-Nr.	Bestell-Nr.
LED Kennleuchte, mit Magnetfuß, mit Spiralkabel und Stecker f. Zigarrettenanzünder, H = 192 mm, Ø 155 mm	PB20400LDV	104 114

Aufsteckrohre für Warnleuchten



Ausführung	Referenz-Nr.	Bestell-Nr.
Aufsteckrohr mit Stromzuführung zum Anschrauben auf flache Kabinendachflächen (oben)	8HG006294-011	46 753



Ausführung	Referenz-Nr.	Bestell-Nr.
Aufsteckrohr mit Stromzuführung zum Anschrauben an senkrechten Kabinendachflächen (seitlich)	8HG006294-021	46 754



Ausführung	Referenz-Nr.	Bestell-Nr.
Aufsteckrohr mit Kappe, L = 100 mm, Ø 24 mm zur Verwendung für Hella KL 7000R (Art.Nr. 20621)	8HG 002365-001	14 322



Ausführung	Referenz-Nr.	Bestell-Nr.
Aufsteckrohr ausschiebbar	FN627457000003	51 596

Rundum – Kennleuchten



Ausführung	Referenz-Nr.	Bestell-Nr.
Hella KL Junior Plus F 12/24V, Festmontage	2RL 008 965 021	67 761



Ausführung	Referenz-Nr.	Bestell-Nr.
Lichthaube gelb (zu 67761, 67762)	9EL 863 100 001	87 424



Ausführung	Referenz-Nr.	Bestell-Nr.
Hella KL 7000 R, für Stativbefestigung Ø=135 mm, H= 249 mm	2RL 004 957 111	20 621



Ausführung	Referenz-Nr.	Bestell-Nr.
Lichthaube gelb (zu 20620,20621)	9EL 856 418-001	40 753



Ausführung	Referenz-Nr.	Bestell-Nr.
Hella KL 7000 FL, mit flexiblen Gehäusesockel Ø=135 mm, H= 222 mm	2RL 006 846 011	30 372



Ausführung	Referenz-Nr.	Bestell-Nr.
Xenon-Blitzröhre	8GS 863 261-001	95 599



Ausführung	Referenz-Nr.	Bestell-Nr.
mit Spiralkabel, , inkl. Stecker mit Magnetbefestigung, ohne Lampe, Ø= 155 mm, H= 180 mm	P 39 400	37 509



Ausführung	Referenz-Nr.	Bestell-Nr.
Glühlampe 12V P14,5s	0 64150	1 886
Glühlampe 24V P14,5s	0 64155	30 603

Ausführung	Referenz-Nr.	Bestell-Nr.
Spiralkabel ohne Stecker	P2412000	66 092

Blitzleuchten LED



Ausführung	Referenz-Nr.	Bestell-Nr.
Blitzkennleuchte WL-LED 118x33x27 mm	2XD 009 048-211	96 815



Ausführung	Referenz-Nr.	Bestell-Nr.
Blitzkennleuchte LED, Impact8 gelb, L= 100, H=45, T=29 mm	115050113100	111 744



Ausführung	Referenz-Nr.	Bestell-Nr.
Warnleuchte LED gelb	SS/12003	113 960

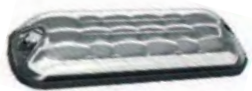

Ausführung	Referenz-Nr.	Bestell-Nr.
Multifunktionsleuchte LED gelb	SS13003	113 961



Ausführung	Referenz-Nr.	Bestell-Nr.
Warnleuchte LED orange, 24V, 3 W, L5200	098 286 326	101 904

Glühlampen

Halogen H1 Eindraht

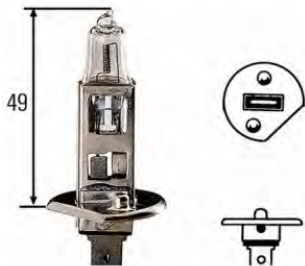

Volt	Watt	Socket	Referenz-Nr.	Bestell-Nr.
12	55	P14,5s	0 64150	1 886
24	70	P14,5s	0 64155	30 603
24	70	P14,5s	0 64155 LTS (Truckstar)	65 094
24	70	P14,5s	5 03 201 UH1	77 329
24	70	P14,5s	61493	101 139

Halogen H3 Eindraht



Volt	Watt	Socket	Referenz-Nr.	Bestell-Nr.
12	55	PK22s	0 64151	45 676
24	70	PK22s	0 64156	11 062
12	55	PK22s	P 12336PRC1	11 036
24	70	PK22s	209703	88 267
24	70	PK22s	61496	101 140

Halogen H4 Bilux

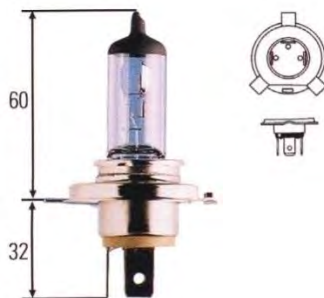

Volt	Watt	Socket	Referenz-Nr.	Bestell-Nr.
12	60/55	P43t	0 64193	11 037
24	75/70	P43t	0 64196	9 801
24	75/70	P43t	0 94196 HD (Heavy Duty)	27 195
24	75/70	P43t	5 0450 UH4 (Heavy Duty)	77 330
24	75/70	P43t	61494	100 112

Halogen H7 Eindraht



Volt	Watt	Socket	Referenz-Nr.	Bestell-Nr.
12	55	PX26d	0 64210	44 653
24	70	PX26d	0 64215	35 930
24	70	PX26d	0 64215 LTS (Truckstar)	65 096
24	70	PX26d	5 8521 UH7	77 331
24	70	PX26d	61495 HD	77 639

Bilux – AS

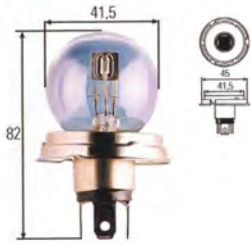

Volt	Watt	Socket	Referenz-Nr.	Bestell-Nr.
24	55/50	P45t	13620C1	20 994

Anzeiglampen

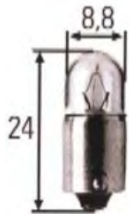

Volt	Watt	Socket	Referenz-Nr.	Bestell-Nr.
24	2	BA9s	0 3797	8 710
12	4	BA9s	0 3893	9 794
24	4	BA9s	0 3930	11 090
24	3	BA9s	13829CP	11 076
12	3	BA9s	P 12910	8 617

PHILIPS



24	4	BA9s	P 13929 HD	37 880
24	4	BA9s	77341 GE HD	101 145

Anzeiglampen mit Glassockel

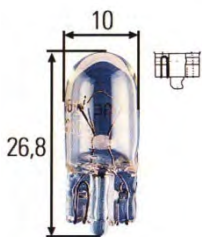

Volt	Watt	Socket	Referenz-Nr.	Bestell-Nr.
24	1,2	W2x4,6d	0 2741	10 906
12	5	W2,1x9,5d	0 2825	40 882
24	5	W2,1x9,5d	P 13961	37 710
24	1,2	BAX10d	P 13598CP	11 735

PHILIPS

12	3	W2,1x9,5d	P 12256	3 263
24	3	W2,1x9,5d	P 13256	15 302

Kugellampen



Volt	Watt	Socket	Referenz-Nr.	Bestell-Nr.
12	5	BA15s	0 5007	8 528
12	10	BA15s	0 5008	18 701
24	5	BA15s	0 5627	8 771
24	10	BA15s	0 5637	11 073
24	5	BA15d	1987302527	13 602
24	5	BA15s	5627 TSP (Heavy Duty)	20 992



24	10	BA15s	P 13814 HD (Heavy Duty)	9 008
12	10	BA15s	P 12814	11 053



24	21	BA15s	1 061 HDP 21W (Heavy Duty)	77 633
24	21	BA15s	1073PY21W	77 632



24	5	BA15s	77334 GE HD	101 143
24	10	BA15s	77342 GE HD	101 144

Soffittenlampen

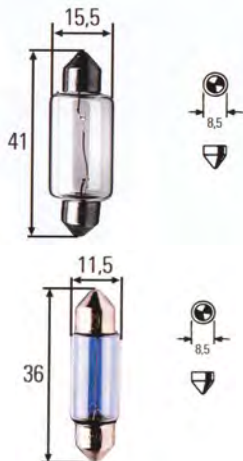

Volt	Watt	Socket	Referenz-Nr.	Bestell-Nr.
12	5	SV8,5 / 11 x 35 mm	0 6418	19 695
24	5	SV8,5 / 11 x 35 mm	0 6423	8 770
24	5	SV8,5 / 11 x 41 mm	0 6424	8 813
24	10	SV8,5 / 11 x 41 mm	0 6429	19 881
12	3	SV6 / 7,5 x 28 mm	P 12818	16 744
12	5	SV8,5	P 12844	11 056



12	5	SV8,5 / 11 x 41 mm	P 12864	10 905
24	15	SV8,5 / 15,5 x 41 mm	0 6453	8 698

Brems-Schlusslichtlampen



Volt	Watt	Socket	Referenz-Nr.	Bestell-Nr.
12	21/5	BAY15d	0 7528	19 692
24	21/5	BAY15d	0 7537	8 795



24	21/5	BAY15d	1 078 P215W (Heavy Duty)	77 634
----	------	--------	-----------------------------	---------------

Blink- und Bremslichtlampen



Volt	Watt	Socket	Referenz-Nr.	Bestell-Nr.
12	21	BA15s	0 7506	8 800
24	21	BA15s	0 7511	11 066
24	21	BA15s	7511 TSP (Heavy Duty)	19 691



24	18	BA15s	P 13445	11 064
24	21	BA15s Masterlife	P 13496 HDLL (Heavy Duty) orange	67 333



24	10	BA15s	93103611 (Heavy Duty)	77 636
12	21	BA15s	8GA 002 073-121 gelb	99 057



24	21	BA15s	77095 GE HD	101 141
24	21	BA15s	77329 Amber GE HD	101 142

Halogen-Blinklicht



Volt	Watt	Socket	Referenz-Nr.	Bestell-Nr.
24	21	BAY9s	0 64138	54 122



24	4	BAY9s	2661 HDT4W (Heavy Duty)	77 637
----	---	-------	----------------------------	---------------

Xenonlampen

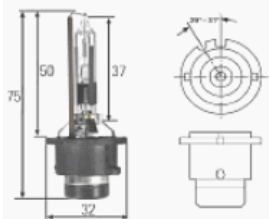

Volt	Watt	Socket	Referenz-Nr.	Bestell-Nr.
12/24	35	D2R	20079	95 893

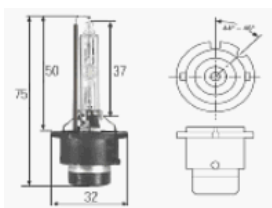

Volt	Watt	Socket	Referenz-Nr.	Bestell-Nr.
12/24	35	D2S	D2535WP32D2	78 436



Volt	Watt	Socket	Referenz-Nr.	Bestell-Nr.
	35	PK32D-2 GE	D1S35WPK32D-2	110 237

Steckdosen / Stecker

Steckdosen



	Bezeichnung	Referenz-Nr.	Bestell-Nr.
2-polig	Anbausteckdose ohne Deckel, mit 2 Schraubanschlüssen Belastbarkeit 24V	8JB 004 123 001	4 324



	Bezeichnung	Referenz-Nr.	Bestell-Nr.
2-polig	Nato Steckdose, 24 V	15 12 12	99 346



	Bezeichnung	Referenz-Nr.	Bestell-Nr.
	Abdecktülle	38 23 76	112 998



	Bezeichnung	Referenz-Nr.	Bestell-Nr.
3-polig	Anbausteckdose	15 10 76	3 523



	Bezeichnung	Referenz-Nr.	Bestell-Nr.
3-polig	Steckdose, schwarze Kunststoffausführung	8JB 001 933 031	70 031



	Bezeichnung	Referenz-Nr.	Bestell-Nr.
3-polig	Steckdose m. PG Verschraubung	15 11 31	73 160



	Bezeichnung	Referenz-Nr.	Bestell-Nr.
4-polig	Steckdose, Kunststoff	15 10 49	4 325



	Bezeichnung	Referenz-Nr.	Bestell-Nr.
7-polig	Steckdose m. Schraubanschluss	8JB003833-001	39 440



	Bezeichnung	Referenz-Nr.	Bestell-Nr.
7-polig	Steckdose DAF mit Schraubanschluß, ALU	8JB 003 834 001	12 511



	Bezeichnung	Referenz-Nr.	Bestell-Nr.
7-polig	Anbausteckdose 6+12 Volt, Kunststoff	409 07 S011	3 524



	Bezeichnung	Referenz-Nr.	Bestell-Nr.
7-polig	Europa – Nato, 24 Volt, mit Gummitülle, Kunststoff, mit Flachsteckanschlüssen	411 07 F 1101	3 528



	Bezeichnung	Referenz-Nr.	Bestell-Nr.
7-polig	Europa – Nato, 24V, aus Leichtmetall, mit Flachsteckanschlüssen	51 305 286	3 861
7-polig	24 Volt, Typ N (Schraubanschluss)	10 07 43	107 639



	Bezeichnung	Referenz-Nr.	Bestell-Nr.
7-polig	Europa – Nato, 24V, aus Kunststoff mit Kontakthülse	11 10 15	7 430



	Bezeichnung	Referenz-Nr.	Bestell-Nr.
13-polig	Steckdose EJH/ADR kpl., 24V	14 10 13	33 645



	Bezeichnung	Referenz-Nr.	Bestell-Nr.
13-polig	Steckdose EJH/GGVS, 24 V, Winkelanschluss	14 10 16	111 020



	Bezeichnung	Referenz-Nr.	Bestell-Nr.
15-polig	24 Volt, ADR/GGVS, ISO 12098, Abgang gerade, mit Crimp-Kontaktstiften	14 10 24	35 793



	Bezeichnung	Referenz-Nr.	Bestell-Nr.
15-polig	24 Volt, ADR/GGVS, ISO 12098, Abgang gerade, mit Schraub-Kontaktstiften	14 10 53	110 292



	Bezeichnung	Referenz-Nr.	Bestell-Nr.
15-polig	24 Volt, ADR/GGVS, ISO 12098, Abgang abgewinkelt, mit Crimp-Kontaktstiften	14 10 26	35 794

Stecker

EBS Steckdose



	Bezeichnung	Referenz-Nr.	Bestell-Nr.
7-polig	EBS Steckdose komplett, mit Quetschverbindung (für Kontakthülse)	14 10 07	53 268



	Bezeichnung	Referenz-Nr.	Bestell-Nr.
7-polig	EBS Steckdose komplett, mit Schraubanschlüssen bei Kontakthülse	14 10 70	97 781



	Bezeichnung	Referenz-Nr.	Bestell-Nr.
	Kontaktbuchse 1,5 mm ² für EBS	000 14	71 287
	Kontaktbuchse 4,0 mm ² für EBS	000 24	71 288



	Bezeichnung	Referenz-Nr.	Bestell-Nr.
2-polig	Stecker mit isoliertem Masseanschluss	8JA 002 262 001	4 321



	Bezeichnung	Referenz-Nr.	Bestell-Nr.
2-polig	Stecker-Metall, bis 35 mm ² , Bundeswehr	51 305 916	23 229
2-polig	Stecker schraubbar, bis 50 mm ² , Bundeswehr	51 305 920	117 434
2-polig	N4321ato Stecker, 35 mm ² , 2 polig, schraubb.	251 095	111 629



	Bezeichnung	Referenz-Nr.	Bestell-Nr.
3-polig	Stecker	25 10 29	8 787



	Bezeichnung	Referenz-Nr.	Bestell-Nr.
3-polig	Stecker m. PG Verschraubung	25 11 00	73 159



	Bezeichnung	Referenz-Nr.	Bestell-Nr.
3-polig	Stecker mit Überwurfmutter und Gummitülle	8JA 002 263 031	70 030



	Bezeichnung	Referenz-Nr.	Bestell-Nr.
4-polig	Stecker	25 10 11	222



	Bezeichnung	Referenz-Nr.	Bestell-Nr.
7-polig	6+12 Volt, Kunststoff	419 07 S1	3 532



	Bezeichnung	Referenz-Nr.	Bestell-Nr.
7-polig	Europa – Nato, 24V mit Gummitülle, Kunststoff	K422 TH 073	14 004



	Bezeichnung	Referenz-Nr.	Bestell-Nr.
7-polig	Europa – Nato, 24V aus Leichtmetall mit Flachsteckanschlüssen	13 3020 004	5 538ET



	Bezeichnung	Referenz-Nr.	Bestell-Nr.
7-polig	Stecker mit 7 Schraubanschlüssen CuZn, aus Leichtmetall mit Kontaktstift (DAF)	13 3025 004	10 912ET



	Bezeichnung	Referenz-Nr.	Bestell-Nr.
7-polig	Stecker mit 7 Schraubanschlüssen CuZn/Ni 24V Normalausführung für STVZO-Funktionen	8JA 003 831 001	10 911



	Bezeichnung	Referenz-Nr.	Bestell-Nr.
15-polig	für Standardleitung, 24 Volt, ADR, für Kabeldurchmesser 11-13 mm, inkl. Crimp-Kontakthülsen	24 10 24	36 858



	Bezeichnung	Referenz-Nr.	Bestell-Nr.
15-polig	für Standardleitung, 24 Volt, ADR, für Kabeldurchmesser 12-18 mm, inkl. Schraub-Kontakthülsen	24 1010	110 291

EBS Stecker



	Bezeichnung	Referenz-Nr.	Bestell-Nr.
7-polig	EBS Stecker komplett, 24 Volt, mit Quetschverbindung (für Kontaktstift)	14 10 07	53 267



	Bezeichnung	Referenz-Nr.	Bestell-Nr.
7-polig	EBS Stecker komplett, mit Schraubanschlüssen bei Kontaktstiften	24 10 70	97 782



	Bezeichnung	Referenz-Nr.	Bestell-Nr.
	Kontaktstift 1,5 mm ² für EBS	000 16	71 289
	Kontaktstift 4,0 mm ² für EBS	000 25	71 290

Verteilerdosen

3-fach Steckdosenverteiler



Bezeichnung	Referenz-Nr.	Bestell-Nr.
vorverkabeltes "Multifunktionsgehäuse", auswechselbare Steckensätze in Bajonettausführung mit eingespritzten Kontakten und Kabel für die Verbindungen DIN/ISO 1185, 3731 und 72570, auch im Gefahrguttransport (ADR/GGVS oder RTMDR) einsetzbar	76 7001 037	44 728ET

Bezeichnung	Referenz-Nr.	Bestell-Nr.
Steckdosenverteiler vorne 3-fach, K=8polig, Verteiler 17 pol., Kabel = 17 m f. Standardsattel	76 7053 027	114 284ET
Steckdosenverteiler vorne 3-fach, K=15polig, Verteiler 17 pol., Kabel = 17 m f. Plateausattel	76 7043 057	114 286ET

Verteilerbox (lose für Stoßstangen)



Bezeichnung	Referenz-Nr.	Bestell-Nr.
mit PG-Verschraubungen und hohem Deckel, mit farbigen Dichtstopfen für die versch. Kabeldurchmesser, Kontaktbestückung innen und aussen mit 6,3 mm Flachsteckversion AMP, IP54 + ADR geprüft doppelte Anschlussmöglichkeiten	76 5100 001	35 892ET

Bezeichnung	Referenz-Nr.	Bestell-Nr.
mit PG-Verschraubungen und flacher Deckel, mit farbigen Dichtstopfen für die versch. Kabeldurchmesser, Kontaktbestückung innen und aussen mit 6,3 mm Flachsteckversion AMP, IP54 + ADR geprüft einfache Anschlussmöglichkeiten	76 5100 041	83 349ET



Bezeichnung	Referenz-Nr.	Bestell-Nr.
Verteilerdose m. ASS3 Direktanschluss	76 5123 001	89 235ET

LED Control-Gerät (LCG)



Bezeichnung	Referenz-Nr.	Bestell-Nr.
Zentral LCG 2 Funktion: Standlicht, Rückfahrer, Nebelschlußleuchte und Bremslicht werden überprüft und Fehler unterdrückt	75 0310 011	99 533ET



Bezeichnung	Referenz-Nr.	Bestell-Nr.
Stoßstangenverteiler, fertig verkabelt ASS3, 1500 mm	76 646 0007	69 213ET



Bezeichnung	Referenz-Nr.	Bestell-Nr.
Bajonett-Einsatz 2-polig	13 5627 897	121 138ET



Bezeichnung	Referenz-Nr.	Bestell-Nr.
Kabel mit Dose	65 100 0097	71 664



Bezeichnung	Referenz-Nr.	Bestell-Nr.
Verteilerleitung ASS3 – 2 x ASS2 für Leuchenträger	68 4786 027	114 288ET



Bezeichnung	Referenz-Nr.	Bestell-Nr.
Verbindungskabel mit 17pol. ASS3 Anschluss, m. 9 adrigen Kabel 2xAbgang f. RFS / NSL	66 8893 007	99 481ET



Bezeichnung	Referenz-Nr.	Bestell-Nr.
Verbindungskabel Split, RFS u. Standlicht ADR, PVC, 200 mm	65 6078 007	80 952 ET

Abzweigdose STARZ



Bezeichnung	Referenz-Nr.	Bestell-Nr.
Staub- und wassergeschützt, 12-polig, 8 Doppelflachanschlüsse 4 Dreifachflachsteckanschlüsse	99 868 900	10 408

Abzweigdose



Bezeichnung	Referenz-Nr.	Bestell-Nr.
6-polig	50 290 036	3 763
8-polig	50 290 038	3 764

Versorgungsleitungen

Hauptkabel 17-polig



Bezeichnung	Länge in mm	Referenz-Nr.	Bestell-Nr.
Hauptkabel 15, ASS3 ADR	6 000	651014117	70 053ET
Hauptkabel 15, ASS3 PVC ADR	8 000	651014097	69 209ET
Hauptkabel 15, ASS3 PVC	11 000	651014107	69 208ET
Hauptkabel 15, ASS3 ADR	14 000	651001077	71 762ET

PUR – Versorgungsleitung



Bezeichnung	Referenz-Nr.	Bestell-Nr.
EBS-Versorgungsleitung, Ø = 11,7 mm, 2 x 4,0 mm ² + 3 x 1,5 mm ² + 1 x (2 x 1,5) mm ² ADR/GGVS-tauglich	00520	62 522

EBS – Versorgungsleitungen

für Sattelanhänger



Bezeichnung	Länge in mm	Referenz-Nr.	Bestell-Nr.
Versorgungskabel	9 000	449 172 0900	44 686
Versorgungskabel	12 000	449 172 1200	19 075
Versorgungskabel	15 000	449 172 1500	45 572



Versorgungskabel	9 000	449 173 0900	84 866
Versorgungskabel	12 000	449 173 1200	83 617
Versorgungskabel	13 000	449 173 1300	83 618
Versorgungskabel	15 000	449 173 1500	83 619
Versorgungskabel f. Tandemkippanhänger	10 000	II 397 931 0000	76 085
Versorgungskabel	12 000	II 367 411 2000	115 710
Versorgungskabel	15 000	II 367 411 5000	58 008

für Deichselanhänger



Bezeichnung	Länge in mm	Referenz-Nr.	Bestell-Nr.
Versorgungskabel	6 000	449 272 0600	72 510
Versorgungskabel	10 000	449 272 1000	41 952
Versorgungskabel	12 000	449 272 1200	44 143
Versorgungskabel	15 000	449 272 1500	72 461



Versorgungskabel	10 000	449 273 1000	83 909
Versorgungskabel	12 000	449 273 1200	83 741
Versorgungskabel	15 000	449 273 1500	93 626
Versorgungskabel	10 000	K010710N00	88 742

Flachkabelsatz



Bezeichnung	Länge in mm	Referenz-Nr.	Bestell-Nr.
PVC ADR, P& R System	9000	687502067	69 212ET
PVC ADR, P& R System	11000	687502047	69 211ET
ADR, P& R System	15000	687503017	71 761ET
ADR, P& R System	Li: 6500 Re: 7500	687503497	70 110ET
ADR, P& R System	Li: 8000 Re: 11000	687503487	70 109ET

Hängerzuleitung

für Deichselanhänger



Bezeichnung	Länge in mm	Referenz-Nr.	Bestell-Nr.
Hängerzuleitung 1 x 15 pol. ASS3	3 800	53 1666 057	69 202ET
Hängerzuleitung 1 x 15 pol. ASS3 ADR	4 800	53 1667 037	70 170ET
Hängerzuleitung 2 x 7 pol. ASS3	3 800	58 6020 047	69 203ET
Hängerzuleitung 2 x 7 pol. ASS3 ADR	4 800	58 6024 017	70 173ET

Adapter mit 2 Kabel 24 V



Bezeichnung	Referenz-Nr.	Bestell-Nr.
Verbindung des Zugfahrzeuges mit 15-poliger Steckdose und Anhängern mit 24 S/24 N Steckdose (Sattelzug), Arbeitslänge = 3 m	71 10 76	36 382
ADR + GGVS, 15 auf 2*7 pol., m. Metallstecker AL=3,5m	71 12 20	118 283
ADR + GGVS, 15 auf 2*7 pol., nur Lichtfunktion AL=3m	71 12 12	118 284



Bezeichnung	Referenz-Nr.	Bestell-Nr.
Adapterkabel mit Steckdose u. 2 Steckern L = 1 m, 15 pol. auf 2 x 7 pol.	71 10 63	98 122

Adapter ohne Kabel 24 V



Bezeichnung	Referenz-Nr.	Bestell-Nr.
Kurzadapter von 15 pol. NKW zu 7-pol. Anhänger, mit 1 Stecker 15-pol., Klemmbügel ISO 12098, 1 Steckdose 7-pol. DIN/ISO 1185, 1 Steckdose 7-pol. DIN/ISO 3731	005 547 60	36 383



Bezeichnung	Referenz-Nr.	Bestell-Nr.
Kurzadapter von 13-pol. NKW zu 7-pol. Anhänger, ansonsten Ausführung wie oben	31 10 39	38 353

Lectroflex- Elektrowendel



Bezeichnung	Referenz-Nr.	Bestell-Nr.
7-polig mit 2 Euro-Stecker mit Kontaktstift , 4,5 m	61 10 56	32 793



Bezeichnung	Referenz-Nr.	Bestell-Nr.
7-polig, große Wendel, m. 2 Nato-Stecker	61 10 38	18 903



Bezeichnung	Referenz-Nr.	Bestell-Nr.
7-polig Chloroprene mit 2 Nato-Stecker 24 V, 4 m	61 10 97	18 256
7-polig, m. 2 Natostecker 24 V, ISO 1185, Wendel Ø=36 mm, AL=3,5 m	61 12 46	118 285



Bezeichnung	Referenz-Nr.	Bestell-Nr.
7-polig Chloroprene mit 2 Euro-Stecker mit Kontaktstift, 5 m	61 10 98	24 938
7-polig, m. 2 Euro-Stecker ISO 3731 Wendel Ø=36 mm, AL=3,5 m	61 12 47	118 286



Bezeichnung	Referenz-Nr.	Bestell-Nr.
13-polig, Spiralkabel m. 2 Stecker, ISO 12098, 4,5 m	550 267 007	65 325



13-polig, Spiralkabel m. 2 Stecker, ISO 12098, 4 m	64 10 58	126 959
--	----------	----------------



15-polig mit 2 Stecker 24 V, 3 m, GGVs-tauglich	64 11 67	30 994
---	----------	---------------



15-polig mit 2 Stecker, ADR, GGVs, AL: 3,5 m	64 12 37	118 282
--	----------	----------------

ABS / EBS – Wendelleitungen



Bezeichnung	Referenz-Nr.	Bestell-Nr.
EBS-Wendelleitung, 7-polig mit Stecker, Länge 4 m, AL=3m	64 11 66	56 073
7-polig, AL=3,5 m	64 13 24	118 288
EBS-Wendelleitung ,12 V, AL=3m	64 11 49	126 951



Bezeichnung	Referenz-Nr.	Bestell-Nr.
kleine ABS-Wendel, 5-polig, Länge 4 m	64 10 72	27 412
Wendel Ø=50 mm, 24V, AL=3,5 m	64 13 25	118 287

Spiralkabel

für Zepro Ladebordwand

Bezeichnung	Länge	Referenz-Nr.	Bestell-Nr.
5 x 0,75	2 m	821 303	103 198

Mit 2 Nato Stecker und Schraubring



Bezeichnung	Länge	Referenz-Nr.	Bestell-Nr.
2 polig, 2x35 mm ² , rot/schwarz	4,5 m	651 835	99 347



Bezeichnung	Referenz-Nr.	Bestell-Nr.
Nato Steckdose 2 polig, 24 V	151 212	99 346
Nato Stecker, 35 mm ² , 2 polig, schraub.	251 095	111 629

Ladestecker LBW (160 Ampere)



Bemerkung	Referenz-Nr.	Bestell-Nr.
Batteriesteckgehäuse, 50 mm ² (wird ohne Kontakte geliefert; falls benötigt bitte extra dazu bestellen, 2 x Art.Nr. 43078)	128 373	43 076



Bemerkung	Referenz-Nr.	Bestell-Nr.
Batteriehandgriff	105 116	43 077



Bemerkung	Referenz-Nr.	Bestell-Nr.
Batteriekontakte, 50 mm ²	26 951	43 078

Ladestecker LBW (320 Ampere)



Bemerkung	Referenz-Nr.	Bestell-Nr.
Batteriesteckgehäuse (wird ohne Kontakte geliefert; falls benötigt bitte extra dazu bestellen 2 x Art.Nr. 74273)	891 338	74 271



Bemerkung	Referenz-Nr.	Bestell-Nr.
Batteriehandgriff	25 615	74 272



Bemerkung	Referenz-Nr.	Bestell-Nr.
Batteriekontakt 70 mm ²	130 074	74 273

Kabel / Kabelverbinder / Sicherungen

Kabel



Bemerkung		Referenz-Nr.	Bestell-Nr.
YMM schwarz, (100 m/Spule)	2 x 1,5	000 102 15	567
YMM-J schwarz	4 x 1,5	000 104 15	569
YMM-J schwarz	7 x 1,5	000 107 15	573
LAYYO schwarz	5 x 1,5	000 105 15	571
für Achslastsensor, 3.000 mm		449 752 0300	9 844
Öflex Truck 170P (100 m/Spule)	2 x 1,0	7027 061 R	68 340
Öflex Truck 170P (100 m/Spule)	4 x 1,0	7027 063 R	68 341
Öflex Truck 170P (100 m/Spule)	5 x 1,0 + 1 x 2,5	7027 066 R	68 342
Öflex Truck 170P (100 m/Spule)	8 x 1,5 + 1 x 2,5	7027 069 R	68 343
Öflex Truck 170P (50 m/Spule)	10 x 1,5 + 3 x 2,5	7027 071 R	68 344
Kabel ADR (200 m/Spule)	2x1mm ²	17 7213 287	38 053
FLRY11Y SW (50 m/Spule)	12 x 1 + 3 x 2,5	17 7952 127	36 856ET

Bemerkung		Referenz-Nr.	Bestell-Nr.
Flachkabel, PUR, ADR geprüft (200 m/Spule)	2 x 1,5	177 225 127	43 667ET
dazu passende P&R Kappe		155 971 014	100 189ET
Gummiendkappen	1 SA=10 Stk.	155 729 014	43 669ET

Bemerkung		Referenz-Nr.	Bestell-Nr.
Kunststoffwendel		113350753	13 568
Scheuerschutzwendel		GS3227	119 915
Scheuerschutzwendel, Kunststoff, D=12,5mm		FLPSPF12,5x12	194 339

Kabelverbinder



Bemerkung		Referenz-Nr.	Bestell-Nr.
Kabelverbinder		8 KW 70 837 3003	13 403
Schmelzverbinder blau			40 705
Schmelzverbinder rot			57 628
Schmelzverbinder gelb			113 550

Klebeplatte für Kunststoffkabelbinder



Bemerkung		Referenz-Nr.	Bestell-Nr.
7*27*4,8 mm		ABM2SATD0	16 903

Kabelhalter mit Haken



Bemerkung		Referenz-Nr.	Bestell-Nr.
Schwarz mit Spezialkleber		ACC38-AT-M0	16 902

*SQ= Schwarz Müller Qualität, OEN und Referenznr. dienen nur zu Vergleichszwecken

Trägerklemmen GPN09-0148



Bemerkung	Referenz-Nr.	Bestell-Nr.
Klemmbereich 5,5 - 7mm	151-00886	111 557
Klemmbereich 7 - 8,5 mm	151-00822	109 234
Klemmbereich 8,5 – 10,5 mm	151-00823	109 219

Kabelbinder

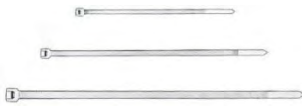

Bemerkung	Referenz-Nr.	Bestell-Nr.
140 x 3,5 mm, schwarz	9998000000000000002	16 901
140 x 3,5 mm, weiß	050222000100	54 338
200 x 4,5 mm, schwarz	606830015	17 435
200 x 4,5 mm, weiß	050224000100	63 626
360 x 7,5 mm, schwarz	606830018	16 900
540 x 7,5 mm, schwarz	60683070798	3 879
300 x 4,8 mm, natur, Doppelverschluss Polyamid	PLB 3 SM	32 770
376 x 4,8 mm, natur, Doppelverschluss Polyamid	PLB 4 SM	67 714

Isolierbänder

Temperaturbeständigkeit: -10 °C– + 105 °C, Durchschlagsfestigkeit: >40kV/mm, Weich - PVC



Breite / mm	Länge / m	Dicke / mm	Referenz-Nr.	Bestell-Nr.
15	10	0,10	301braun	98 033
15	10	0,10	301weiss	98 034
15	10	0,10	301violett	98 042
15	10	0,10	301gelb	98 043
15	10	0,10	301orange	98 044
15	10	0,10	301grün	98 045
15	10	0,10	301blau	98 046
15	10	0,10	301schwarz	98 047

Flach – Sicherungseinsatz



Bemerkung	Farbe	Referenz-Nr.	Bestell-Nr.
3 Ampere	violett	SB 03 A	12 801
5 Ampere	hellbraun	SB 05 A	12 802
7,5 Ampere	braun	SB 075 A	12 803
10 Ampere	rot	SB 10 A	12 804
15 Ampere	hellblau	SB 15 A	12 805
20 Ampere	gelb	SB 20 A	12 806
25 Ampere	natur	SB 25 A	12 807
30 Ampere	grün	SB 30 A	12 808



Bemerkung	Farbe	Referenz-Nr.	Bestell-Nr.
8 Ampere	weiß	S08A	12 794
16 Ampere	rot	S16A	12 795
25 Ampere	blau	S25A	25 175

Kamera- Monitorsysteme / Rückfahrwarner

LUIS Abbiegeassistent TURN-DETECT VERSION 2.1



- Detektionsbereich von mind. 2,5 x 6m
- Aktivierung von 0-30 km/h
- Optische und akustische Signalisierung bei Lenkeinschlag und Aktivierung des Blinkers
- Unterscheidung von bewegten Objekten (Radfahrer) und statischen Objekten (parkende Autos)
- Zweistufige Warnung:
rein optisch bei Radfahrern im Gefahrenbereich und zusätzliche akustische Warnung bei Lenkeinschlag/Blinker
- Information des Fahrers bei Fehlfunktion (zB. defekte Kamera)
- Mit ABE



Bezeichnung	Referenz-Nr.	Bestell-Nr.
Set bestehend aus	KA420401	195 440
7" Monitor		
Lenkwinkelsensor		
GS-Sensor		
Kamera		

Kamerasystem für Sattelzug

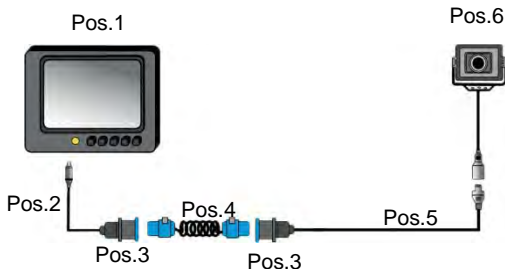

Pos.	Stk.	Bezeichnung	Referenz-Nr.	Bestell-Nr.
1	1	7" TFT-LCD 2 Kameraeingänge, 12/24 V	527 202	107 398
2	1	MiniDIN Mekra, (m-f), 4 pol., 11 m, ADR, Kamera - Monitor	921 011	97 237
3	2	Mekra ABS 7 polig (m-m) L= 0,5 m	917 500	118 342
4	1	Mekra ABS Spiralkabel, 7 polig, (f-f), L= 3m	977 003	118 344
5	1	Multi-Verlängerungskabel Mekra, ADR, (m-f), 21 m	911 021	67 124
6	1	CMOS Kamera 100° NTSC, inkl. Bügelhalter	101 102	113 419
			+ 701 003	
oder	1	CMOS Kamera 100° PAL, inkl. Bügelhalter	101 100	111 661
			+701 003	

Kamerasystem für LKW



Pos.	Stk.	Bezeichnung	Referenz-Nr.	Bestell-Nr.
1	1	7" TFT-LCD 2 Kameraeingänge, 12/24 V	527 202	107 398
2	1	MiniDIN Mekra, (m-f), 4 pol., 16 m, ADR, Kamera - Monitor	921 016	97 238
3	1	CMOS Kamera 100° NTSC, inkl. Bügelhalter	101 102	113 419
			+ 701 003	
oder	1	CMOS Kamera 100° PAL, inkl. Bügelhalter	101 100	111 661
			+701 003	

Kamerasystem für LKW + Anhänger

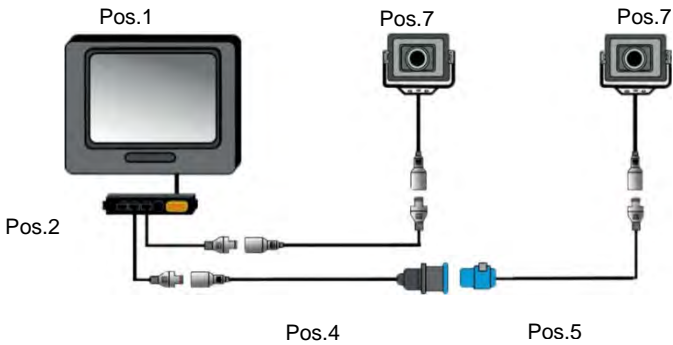

Pos.	Stk.	Bezeichnung	Referenz-Nr.	Bestell-Nr.
1	1	7" TFT-LCD 2 Kameraeingänge, 12/24 V	527 202	107 398
2	1	Steuerbox Anhängererkennung	710 002	107 392
3	3	MiniDIN Mekra, (m-f), 4 pol., 16m, ADR, Kamera - Monitor	921 016	97 238
4	1	Mekra ABS 7 polig (m-m) L= 0,5 m	917 500	118 342
5	1	Mekra ABS Spiralkabel, 7 polig, (f-f), L= 3m	977 003	118 344
6	1	Multi-Verlängerungskabel Mekra, 21 m, ADR, (m-f)	911 021	67 124
7	2	CMOS Kamera 100° NTSC, inkl. Bügelhalter	101 102 + 701 003	113 419
oder	2	CMOS Kamera 100° PAL, inkl. Bügelhalter	101 100 +701 003	111 661

Monitore



Bemerkung	Referenz-Nr.	Bestell-Nr.
7" TFT-LCD 2 Kameraeingänge 12/24 V	527 202	107 398

Kameras



Für extreme Bedingungen geeignet:
Schutzklasse IP 69K, hochdruckreinerfest, staubdicht,
integrierte Heizung, Abmessungen Kamera: 65x59x50 mm

Bemerkung	Referenz-Nr.	Bestell-Nr.
CMOS Farbkamera 100° PAL, verzerrungsarm, inkl. Bügelhalter	101 100 + 701 003	111 661
CMOS Farbkamera 100° NTSC verzerrungsarm, inkl. Bügelhalter	101 102 +701 003	113 419

Zubehör



Bemerkung	Referenz-Nr.	Bestell-Nr.
Bügelhalter m. Dach f. CMOS Kamera	701004	122 259



Bemerkung	Referenz-Nr.	Bestell-Nr.
Bügelhalter o. Dach f. CMOS Kamera	701003	123 938



Bemerkung	Referenz-Nr.	Bestell-Nr.
Steuerbox Anhängererkennung für die autom. Anhängererkennung, wird zw. Monitor und Anschlusskabel gesteckt	710 002	107 392

Kabel / Stecker / Steckdosen



Bemerkung	Länge	Referenz-Nr.	Bestell-Nr.
MiniDIN Mekra, (m-f), 4 pol., ADR	5 m	921 005	126 664
Kamera - Monitor	11 m	921 011	97 237
	16 m	921 016	97 238



Bemerkung	Länge	Referenz-Nr.	Bestell-Nr.
Mekra Multikabel AMP (f-f)	5 m	931 005	118 341
	16 m	931 016	118 095



Bemerkung	Länge	Referenz-Nr.	Bestell-Nr.
AMP Mekra (f-f) Kamera - Monitor	0,5 m	900 001	111 141



Bemerkung	Länge	Referenz-Nr.	Bestell-Nr.
MiniDIN Adapterkabel, Mekra, (m-f) Monitor - Multikabel	0,5 m	921 500	77 943



Bemerkung	Länge	Referenz-Nr.	Bestell-Nr.
MB Fakra, Mekra, (f) Für Mercedes	0,3 m	900 012	123 124



Bemerkung	Länge	Referenz-Nr.	Bestell-Nr.
Adapterkabel, Kameravorbereitung 1 Kamera für MAN – 351 LZ	0,2 m	900 033	114 149



für MAN – 351 ME, MA, MC, MF	0,3 m	900 075	123 128
------------------------------	-------	---------	----------------

f. Mercedes J9P f. 1 Kamer	0,5 m	900 101	153 299
f. Mercedes J9P bis zu 4 Stk. Kameras	0,5 m	900 104	150 870



Bemerkung	Länge	Referenz-Nr.	Bestell-Nr.
Multi- Verlängerungskabel Mekra, ADR, (m-f)	5 m	911 005	111 140
	11 m	911 011	75 110
	16 m	911 016	111 158
	21 m	911 021	67 124



Bemerkung	Länge	Referenz-Nr.	Bestell-Nr.
Spiralkabel m. 2 Stecker, 13 pol., ISO 12098	4,5 m	550 267 007	65 325



Bemerkung	Länge	Referenz-Nr.	Bestell-Nr.
Mekra ABS 7 polig (m-m) UV beständig, öl-benzinresistent Adapterkabel für Mekra Steckverbindungen, fahrzeugseitig	0,5 m	917 500	118 342



Bemerkung	Länge	Referenz-Nr.	Bestell-Nr.
Mekra ABS 7 polig (f-f) UV beständig, öl-benzinresistent Anschluss f. Kamerafamilie 100000, fahrzeugseitig	16 m	971 016	118 345



Bemerkung	Länge	Referenz-Nr.	Bestell-Nr.
Mekra ABS Spiralkabel, 7 polig, (f-f), UV beständig, öl-benzinresistent farblich markiert, für Sattelzuganwendungen	3 m	977 003	118 344



Bemerkung	Länge	Referenz-Nr.	Bestell-Nr.
Mekra ABS 7 polig (m-f) UV beständig, öl-benzinresistent Adapterkabel bei Sattelzuganwendungen Anschluss f. Kamerafamilie 100000, fahrzeugseitig	0,5 m	971 500	118 343



Bemerkung	Referenz-Nr.	Bestell-Nr.
Stecker ADR kpl., 13 pol., 24V	241 018	33 646
	241058	93 851
Steckdose EJH/ADR kpl., 13 pol, 24V	141 014	33 645

Steuerbox inkl. Anschlusskabel...



Bemerkung	Referenz-Nr.	Bestell-Nr.
für Navigationsgerät MAN (ohne Vorbereitung 351LZ) / DAF / Scania für den Anschluss mehrerer Kameras	710 006	111 139



für Navigationsgerät MAN mit Vorbereitung 351LZ für den Anschluss mehrerer Kameras	710 009	118 361
--	---------	----------------



für Navigationsgerät MAN mit Vorbereitung 351ME, 351MA, 351MC, 351MF für den Anschluss mehrerer Kameras	710 015	125 150
---	---------	----------------



für Navigationsgerät Iveconnect mit Vorbereitung Code SW2910 für den Anschluss mehrerer Kameras	710 008	111 456
---	---------	----------------

Rückfahrwarner für Scania



Ausführung	Referenz-Nr.	Bestell-Nr.
Rückfahrwarner für Scania mit Nachtabsenkung	7005524	88 206



Ausführung	Referenz-Nr.	Bestell-Nr.
Rückfahrwarner 12/24V BA-42 NS (NR) mit Nachtabsenkung	090450190	46 584

Batterien / Batteriesäure / Batterieklemmen

Starterbatterien



Bemerkung	Type	Maße	Bestell-Nr.
Schwarz Müller	12 V, 90 AH	353 x 175 x 190	104 207
Schwarz Müller	12 V, 95 AH	353 x 175 x 190	104 415
Schwarz Müller	12 V, 140 AH	513 x 189 x 223	83 510
Schwarz Müller	12 V, 180 AH	513 x 223 x 223	60 759
Schwarz Müller	12 V, 225 AH	518 x 276 x 242	68 345



Bemerkung	Type	Maße	Bestell-Nr.
Varta Promotive AGM Heavy Duty	12 V, 210 AH	518 x 276 x 242	220 975



Bemerkung	Type	Maße	Bestell-Nr.
Varta Promotive EFB	12 V, 190 AH	513 x 223 x 223	114 189
Varta Promotive EFB	12 V, 240 AH	518 x 276 x 242	114 190



Bemerkung	Type	Maße	Bestell-Nr.
Varta Blue Dynamic PKW	12 V, 44 AH	207 x 175 x 175	100 913
Varta Blue Dynamic PKW	12 V, 60 AH	242 x 175 x 175	100 914
Varta Blue Dynamic	12 V, 60 AH	242 x 175 x 190	75 594
Varta Blue Dynamic	12 V, 74 AH	278 x 175 x 190	75 595
Varta Blue Dynamic	12 V, 80 AH	315 x 175 x 175	87 360
Varta Blue Dynamic PKW	12 V, 95 AH	353 x 175 x 190	100 917



Bemerkung	Type	Maße	Bestell-Nr.
Varta Silver Dynamic	12 V, 100 AH	353 x 175 x 190	75 596

Varta Promotive Silver

- für Hochleistungs-Nutzfahrzeuge mit großem Energiebedarf
- übertrifft die EN-SHD-Anforderungen
- minimale Selbstentladung dank auf Kalzium-Silber-Technologie basierender Gitterlegierung



Bemerkung	Type	Maße	Bestell-Nr.
Varta Promotive Silver	12 V, 145 AH	513 x 189 x 223	114 191



Bemerkung	Type	Maße	Bestell-Nr.
Banner Buffalo Bull SHD	12 V, 180 AH	514 x 223 x 195	110 407
Banner Buffalo Bull SHD	12 V, 225 AH	517 x 273 x 212	110 408

Batterien / Batteriesäure / Batterieklemmen

Batteriesäure



Bemerkung	Bestell-Nr.
1.28, 30 l / Fass	22 941

Batteriewasser

Bemerkung	Mengeneinheit	Bestell-Nr.
Dest. Wasser	1 KA = 30 ltr	75 834
	1 KA = 5 ltr	109 098

Batterie-Pol-Fett



Bemerkung	Bestell-Nr.
1 Tube = 100 gr	68 254

Batterieklemmen



Bemerkung	Referenz-Nr.	Bestell-Nr.
plus	522 850 50	10 902
minus	190 131 5012	11 788
links, minus	8 KX 091 452 032	4 350
rechts, plus	8 KX 091 451 032	4 349
rechts, plus	8 KX 716 405 001	45 466
links, minus	8 KX 716 405 011	45 467

Batterie – Trenn – Schalter



Bemerkung	Referenz-Nr.	Bestell-Nr.
für hohe Belastungen, Schlüssel in "Aus"-Stellung abziehbar, wahlweise + oder – Leitung abschaltbar, Gehäuse Kunststoff, Montageplatte und Schlüssel aus Stahl	6EK 001 559 001	38 028



Bemerkung	Referenz-Nr.	Bestell-Nr.
Wahlweise + oder – Leitung abschaltbar, Schlüssel in "Aus"-Stellung abziehbar, Stromfluss unterbrochen, Seewasserfest, Gehäuse und Schlüssel aus Kunststoff	6EK 002 843 001	26 371

Batteriekästen LBW



Bemerkung	Maße (H x T x B)	Referenz-Nr.	Bestell-Nr.
kpl. mit Halterung, TQ 38	250 x 550 x 510 mm	3SPA 37626 0000	3 123
kpl. mit Halterung	500 x 600 x 700 mm	11215006	117 322

Start- und Ladegeräte

Start- und Ladegeräte



Bemerkung	Bestell-Nr.
Hochfrequenzladegerät 24V, MXT14, max. 14 A Spannung: 170-260 V AC; 50-60 Hz Kabellänge = 1,85 m	104 433



Bemerkung	Bestell-Nr.
AKKU-START 12V/24V, tragbar, 25,5 kg, 485 x 520 x 160 mm Startstrom: bei 12V 2.400 A, bei 24V 1.200 A Spitzenstrom: bei 12V 6.200 A, bei 24V 3.100 A Kabellänge = 1,35 m, für Fahrzeuge bis 500 PS	104 434

Starterkabel



Bemerkung	Länge	Referenz-Nr.	Bestell-Nr.
35 mm ²	4.000 mm	4035	59 480
50 mm ²	5.000 mm	5050	59 481
50 mm ² m. Schutzschalter	5.000 mm	5056	59 482



Bezeichnung	Bemerkung	Referenz-Nr.	Bestell-Nr.
Ladezange, schwarz vollisoliert	Stahlblech verz.	522 890 07	104 695

Acctiva Smart 25A



Bemerkung

Bestell-Nr.

Acctiva Smart 25A

165 931

- Großes Graphikdisplay mit animierten Anwendungsschritten für einfachste Bedienung
- Vollautomatische Batterieladung
- Spezieller Refresh Modus für tiefentladene Batterien
- Handgriff für einfachste Handhabung im mobilen Einsatz
- Spezielle Li-Ionen Kennlinie
- Der Stützbetrieb sorgt bei Batteriewechsel für die Erhaltung der Benutzereinstellungen im Fahrzeug
- 2 Jahre Vollgarantie auf Material und Herstellungsfehler
- Ladestrom 25A / Batteriekapazität 3-250Ah / Abmessungen: 270x168x100mm / Gewicht: 2,3kg

Acctiva Smart 35A



Bemerkung

Bestell-Nr.

Acctiva Smart 35A

165 933

- Vollautomatisches Laden durch Plug & Charge
- Selbsterkennende Vorwahl der Batteriespannung bei 6V, 12V und 24V
- Der Pufferbetrieb versorgt während Diagnose und Softwareupdates die Parallelverbraucher
- ermöglicht Fremdstromversorgung ohne Batterie
- basierend auf der Active Inverter Technology
- Absolute Sicherheit für Fahrzeug, Bordelektronik und Batterie durch Elektroniksicherheit, Kurzschlusschutz, elektronischen Verpolschutz, Sicherheitsabschaltung und thermischen Überlastschutz
- Zugangsgesicherter Profimodus für weitere Ladegeräteinstellungen vorhanden
- Ladestrom 35A / Batteriekapazität 3-350Ah / Abmessungen: 270x168x100mm / Gewicht: 2,3kg



Holz-/Rungenfahrzeuge



Kippfahrzeuge



Aufbaufahrzeuge



Plateaufahrzeuge



Schubbodenfahrzeuge



Tankfahrzeuge



Tiefladefahrzeuge



Behältertransportfahrzeuge

Kontakt

Wilhelm Schwarzmüller GmbH

Hanzing 11 · 4785 Freinberg · Austria
Tel.: +43 7713 800-700
aftersales@schwarzmueller.com
www.schwarzmueller.com

Wilhelm Schwarzmüller GmbH

Niederlassung Kramsach

Amerling 110 · 6233 Kramsach · Austria
Tel.: +43 5337 63114
office.kramsach@schwarzmueller.com

Wilhelm Schwarzmüller GmbH

Niederlassung Lieboch

Hans-Thalhammer-Straße 11 · 8501 Lieboch · Austria
Tel.: +43 3136 61056
office.lieboch@schwarzmueller.com

Wilhelm Schwarzmüller GmbH

Niederlassung Mäder

Industriestraße 11 · 6841 Mäder · Austria
Tel.: +43 5523 62105
office.maeder@schwarzmueller.com

Wilhelm Schwarzmüller GmbH

Niederlassung Wels

Linzer Straße 258 · 4600 Wels · Austria
Tel.: +43 7242 47331 2500
office.wels@schwarzmueller.com

Wilhelm Schwarzmüller GmbH

Niederlassung Wien

Richard-Strauss-Straße 30 · 1230 Wien · Austria
Tel.: +43 1 6164 570
office.wien@schwarzmueller.com

Schwarzmüller Deutschland GmbH

Niederlassung Eltmann

Industriestraße 20 · 97483 Eltmann · Germany
Tel.: +49 9522 30449-0
office.eltmann@schwarzmueller.com

Schwarzmüller Deutschland GmbH

Ersatzteillager Neustadt (Dosse)

Am Umspannwerk 2 · 16845 Neustadt (Dosse) · Germany
Tel.: +49 33970 996 613
ersatzteile.deutschland@schwarzmueller.com

Wilhelm Schwarzmüller GmbH & Co. KG

Niederlassung Passau

Haitzinger Straße 41 · 94032 Passau · Germany
Tel.: +49 851 9594 300
office.passau@schwarzmueller.com

SCHWARZMÜLLER